



T-Touch Connect Solar



홈

Tissot™ 시계를 구매해 주셔서 감사합니다. Tissot™는 1853년 설립부터 현재까지 스위스 르로클에 본사를 두고 최상의 소재와 부품을 이용해 최고의 정밀 기술을 바탕으로 충격, 온도 변화, 습기, 먼지에 강한 시계를 제작하고 있습니다.

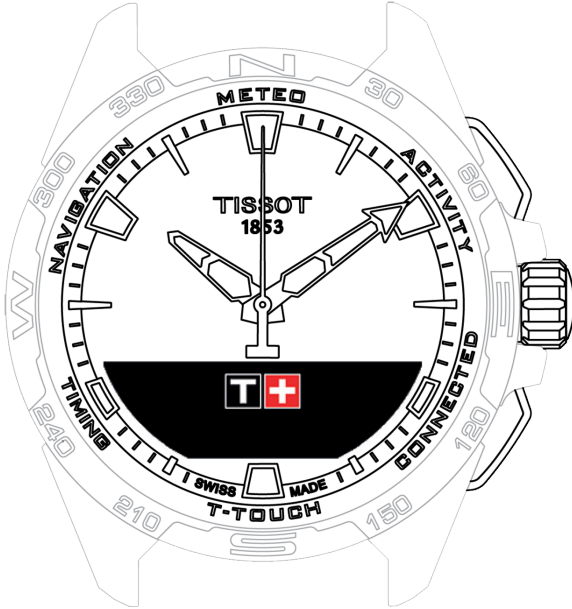

-  로그인
-  Clock(시계)
-  METEO(날씨)
-  활동
-  CONNECTED(연결)
-  T-TOUCH
-  TIMING(시간 측정 및 알람)
-  NAVIGATION(나침반)



로그인

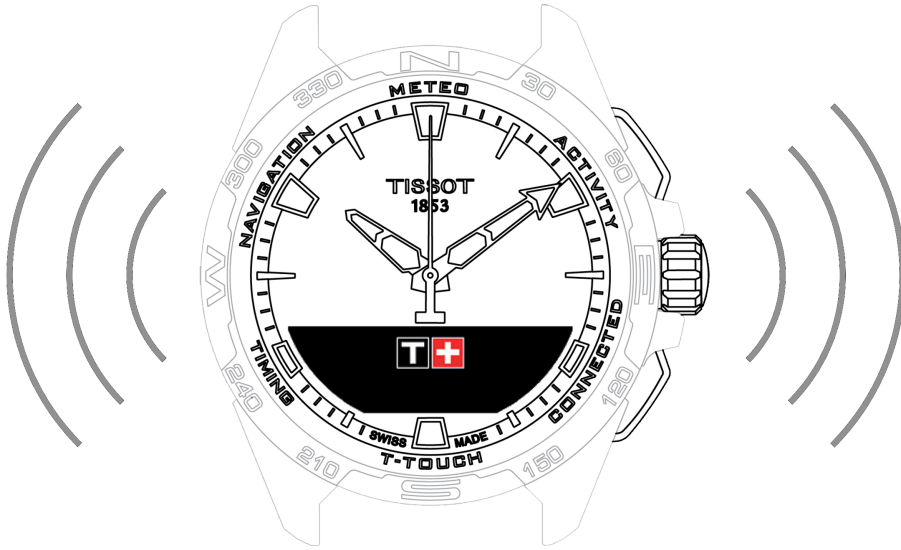

충전



시계 켜기



스마트폰에 페어링한 상태로 T-Touch Connect Solar 사용하기



스마트폰에 페어링되지 않은 상태로 T-Touch Connect Solar 사용하기



시계를 스마트폰에 다시 연결하기



충전

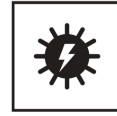

추가 정보

- 무선 충전기
- 태양광 에너지



무선 충전기

공급 전원이 15W를 초과하는 USB 어댑터는 사용하지 마십시오(USB 어댑터는 제공되지 않음).

꼬이거나 손상된 케이블 또는 커넥터는 사용하지 마십시오.

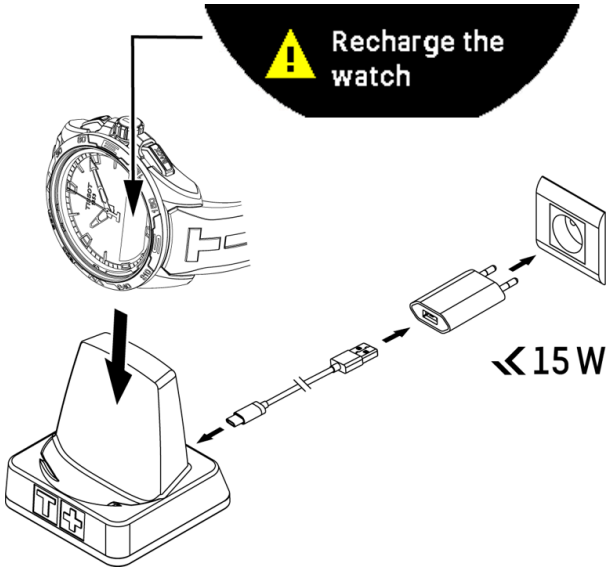

T-Touch Connect Solar 시계를 처음 사용할 때는 제품 구매 시 제공되는 T229 충전기를 사용하는 것이 좋습니다. T-Touch Connect Solar 시계를 충전기에 올바르게 놓고 MIP 화면에 '충전 중'이 표시되는지 확인하십시오.

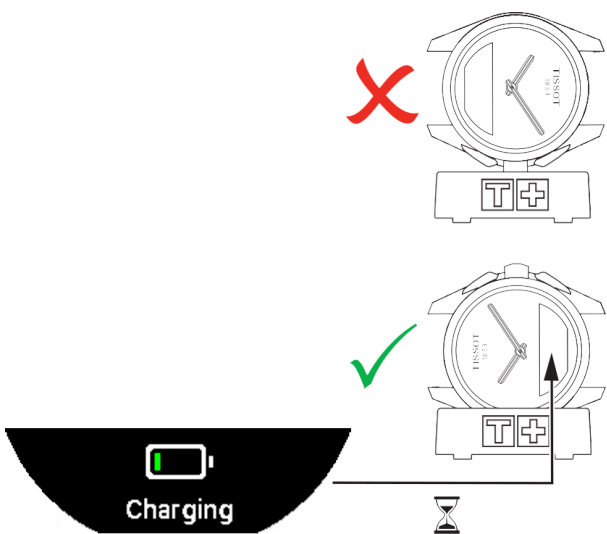

T-Touch Connect Solar 시계를 T229 무선 충전기에 놓으면 4시간 이내에 완충됩니다.

본 무선 전원 공급 장치는 표준 EN 62368-1에 나온 PS1 회로 요건을 준수합니다.

첫 번째 충전

- T-Touch Connect Solar 시계의 배터리가 충전되면 크라운을 살짝 눌러서 시계 언어를 선택합니다.

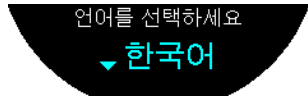

- 크라운을 살짝 눌러서 선택한 언어를 확인하십시오. 이렇게 하면 작동 모드로 스마트폰에 페어링하는 옵션과 페어링하지 않는 옵션이 표시됩니다.



태양광 에너지

T-Touch Connect Solar 시계는 빛, 특히 태양광을 통해 배터리가 자동으로 충전됩니다. 따라서 시계를 더 오래 사용할 수 있습니다.

ⓘ INFO

참고: 어떤 광원에든 시계를 20cm 이내로 가까이 노출하지 마십시오. 어떤 경우에도 배터리 충전 시간을 단축하기 위해 이렇게 하면 안 됩니다.



시계 켜기

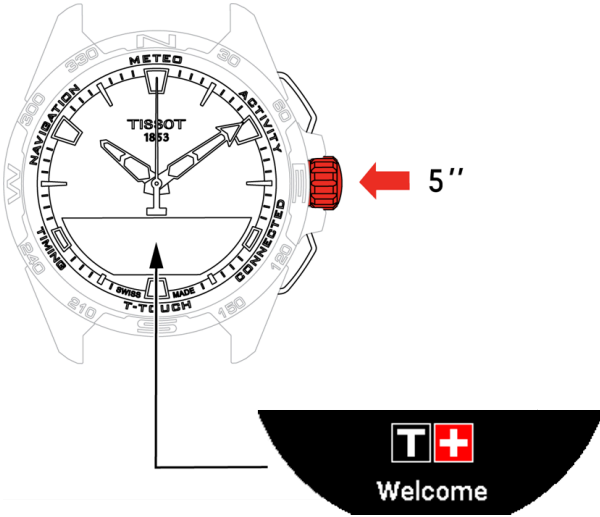

- MIP 화면이 켜질 때까지 크라운을 5초 동안 누르십시오.



스마트폰에 페어링한 상태로 T-Touch Connect Solar 사용하기

페어링 상태에서만 T-Touch Connect Solar 시계의 모든 기능을 사용할 수 있습니다.

스마트폰에 T-Touch Connect Solar 앱을 다운로드하고 연결 정보를 따르십시오.



T-Touch Connect Solar의 MIP 화면에 다음 문구가 표시됩니다.

'PAIR WITH PHONE?'(휴대폰 페어링)

- 크라운을 이용해 '예'를 선택하십시오.



'Install the Tissot app.'(Tissot 앱 설치)

- 스마트폰에서 T-Touch Connect Solar 앱을 여십시오.



'Pair with T-Touch XXX'(T-Touch XXX와 페어링)

- 앱이 가장 가까운 시계와 자동으로 페어링되고 'PAIRING CODE'(페어링 코드)가 표시됩니다. 시계에 코드가 표시되지 않거나 시계에 표시된 코드가 앱에 표시된 것과 다르다면 'CANCEL(취소하기)'을 클릭하고 다시 시작하십시오.

! INFO

참고: 주의: 다음과 같은 인증 단계는 아니지만 주변에 있는 시계가 여러 개이면 원하는 시계를 선택할 수 있습니다.



'PAIRING CODE'(페어링 코드)

- T-Touch Connect Solar MIP 화면과 T-Touch Connect Solar 앱에서 페어링 코드를 확인합니다.
 - 주의: 페어링은 30초 이내에 해야 합니다.

'SET PASSWORD?'(비밀번호를 설정할까요?)

1. 6.2 이하의 버전에서는 크라운을 이용해 시계에 비밀번호를 설정할지를 선택합니다. 비밀번호를 설정하면 다음과 같이 됩니다.
 - 개인 정보 보호를 위해 수신한 알림 내용이 시계에 표시되지 않습니다.
 - 시계 메뉴에 액세스할 수 없습니다.

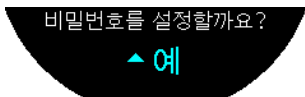

2. 비밀번호를 설정하려면 '예'를 선택하십시오.

'ENTER CODE'(비밀번호를 입력하세요)

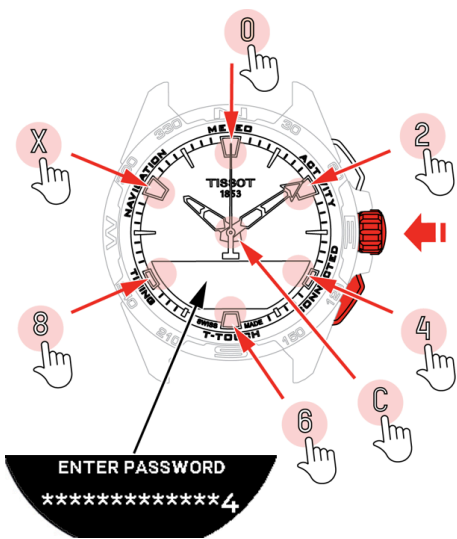

1. 터치패드를 이용해 비밀번호를 생성하십시오. 그림에서 화살표로 가리키는 각 영역이 0, 2, 4, C, 6, 8, X에 해당합니다.

- 주의: 6~14자리

2. 비밀번호를 입력한 다음 크라운을 이용해 확인하십시오. 언제든지 BACK 푸시 피스를 이용해 뒤로 이동할 수 있습니다.

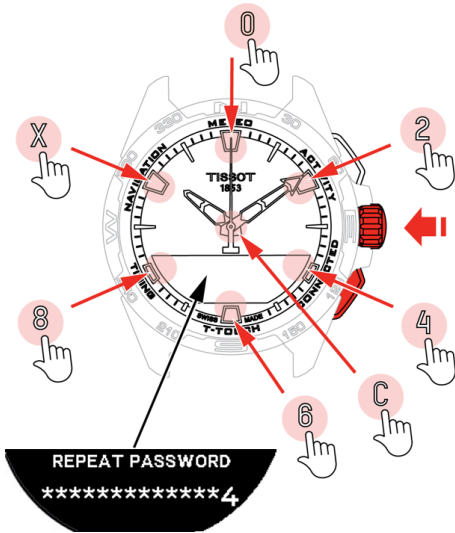

3. 비밀번호를 다시 입력한 다음 크라운을 이용해 확인하십시오.

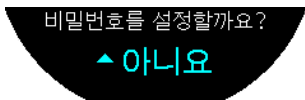

4. 비밀번호를 설정하지 않으려면 '아니요'를 선택하고 다음 단계로 진행하십시오.

- 정상적으로 설치가 완료되면 '설정 완료'가 표시됩니다.
- 시침과 분침이 현재 시각에 맞춰지고 시계가 자동으로 잠깁니다.

5. 시계를 Tissot T-Connect 앱과 페어링하려고 할 때 오류가 발생하면 'Retry'(재시도) 옵션을 선택하여 페어링을 다시 시작하십시오.

6. 문제가 지속되면 아래의 단계를 따르십시오.

i. Tissot T-Connect 앱을 삭제하십시오.

ii. 시계를 다시 초기화하십시오(BACK > 'CANCEL' 푸시 버튼 또는 T-TOUCH 메뉴 / SETTINGS(설정) / System(시스템) / Restore to factory settings(공장설정 복구)).

- iii. 시계의 'Home'(홈) 화면에서 크라운 크라운을 누르십시오.
- iv. 스마트폰에서 블루투스를 활성화하십시오.
- v. 스마트폰의 블루투스 설정에서 시계를 삭제하십시오.
- vi. 스마트폰의 인터넷 연결을 활성화하십시오.
- vii. Tissot T-Connect 앱의 최신 버전을 설치하십시오.
- viii. 앱을 실행하고 계정에 로그인하여 이 과정을 다시 시작하십시오.



스마트폰에 페어링되지 않은 상태로 T-Touch Connect Solar 사용하기

T-Touch Connect Solar의 MIP 화면에 다음 문구가 표시됩니다.

'PAIR WITH PHONE?'(휴대폰 페어링)

- 크라운을 이용해 '아니요'를 선택하십시오.

'SET PASSWORD?'(비밀번호를 설정할까요?)

1. 크라운을 사용하여 시계에 비밀번호를 설정할지 선택합니다. 비밀번호를 활성화하면 시계 메뉴에 액세스할 수 없습니다.

비밀번호를 설정할까요?

예

2. 비밀번호를 설정하려면 '예'를 선택하십시오.

'ENTER PASSWORD'(비밀번호를 입력하세요)

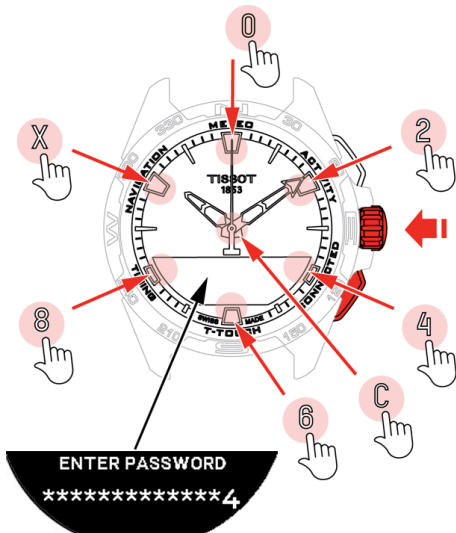

1. 터치 영역을 이용해 비밀번호를 생성하십시오. 영역별로 0, 2, 4, C, 6, 8, X를 선택할 수 있습니다.

- 주의: 6~14자리

2. 비밀번호를 입력한 다음 크라운을 이용해 확인하십시오. BACK 푸시 피스를 이용해 언제든지 이전 화면으로 돌아갈 수 있습니다.

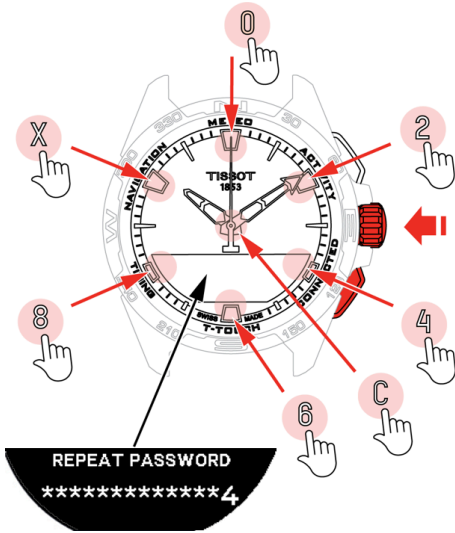

3. 비밀번호를 두 번째로 입력한 다음 크라운을 이용해 확인하십시오.

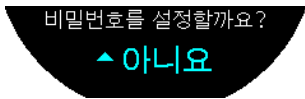

4. 비밀번호를 설정하지 않으려면 '아니요'를 선택하고 다음 단계로 진행하십시오.

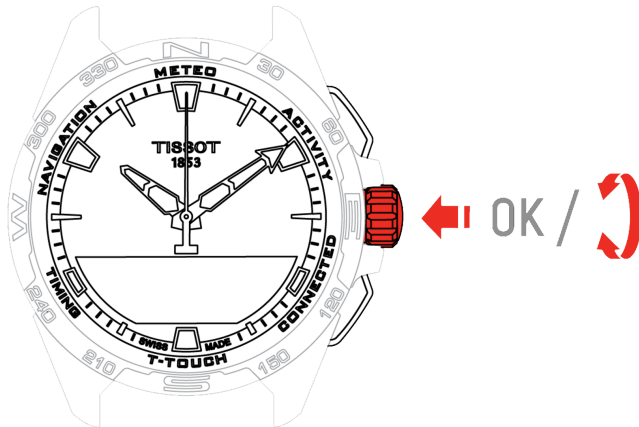

5. 크라운을 사용하여 수동으로 시계 설정을 조정하십시오.

'GENDER'(성별)

- 남성, 여성 또는 미지정

- 센티미터 또는 피트
- 신장을 입력하십시오.

'WEIGHT UNIT'(체중 단위)

- 킬로그램 또는 파운드
- 체중을 입력하십시오.

'DATE FORMAT'(날짜 형식)

- DD.MM.YY(일.월.연도) 또는 MM.DD.YY(월.일.연도)

'DATE OF BIRTH'(생년월일)

- 생년월일을 선택하십시오.

'DATE'(날짜)

- 오늘 날짜를 입력하십시오.

'TIME FORMAT'(시간 형식)

- 24시간 또는 12시간

'TIME 1'(시간 1)

- 시간을 입력하십시오.

설치가 정상적으로 완료되면 'Setup completed'(설정이 완료됨) 메시지가 표시됩니다.

시침과 분침이 입력된 시간에 맞춰지고 시계가 자동으로 잠깁니다.



시계를 스마트폰에 다시 연결하기

시계가 스마트폰에 연결되면 블루투스 아이콘이 표시됩니다. 

시계가 일시적으로 스마트폰의 범위를 벗어나면 2시간 동안 다시 연결을 시도합니다. 이때는 '재연결' 아이콘이 표시됩니다. 이때 스마트폰의 블루투스가 활성화되어 있으면 스마트폰으로부터 몇 미터 이내로 시계를 가져가기만 해도 다시 연결됩니다.

2시간이 지나면 배터리 절약을 위해 시계에서 블루투스 신호를 차단하며, 연결 아이콘이 표시되지 않습니다. 2.0 버전 이상에서는 BACK/START/크라운 버튼 중 하나를 누르기만 하면 신호가 다시 활성화됩니다. '재연결' 아이콘이 즉시 표시됩니다.



Clock(시계)

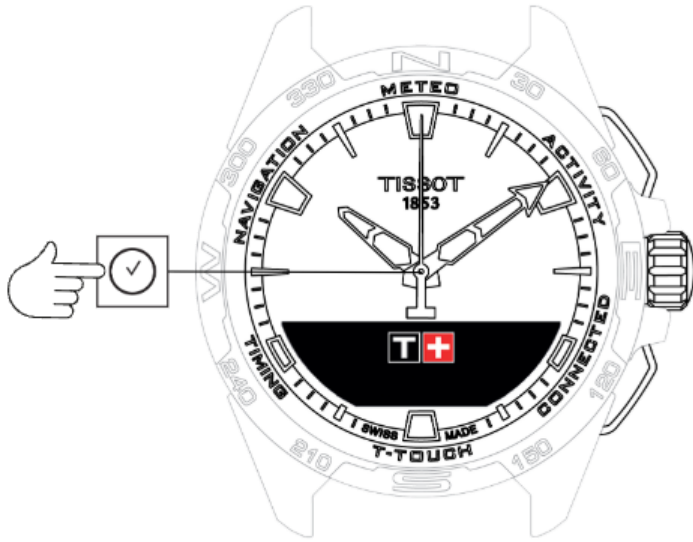

'Clock'(시계) 기능에 액세스하는 방법은 다음과 같습니다.

1. START를 길게 눌러 시계의 잠금을 해제합니다.
2. 'Clock'(시계) 터치 영역을 누릅니다.
 - 크라운을 누르고 돌리면 다음 기능에 액세스할 수 있습니다.



! INFO

참고: 언제든지 BACK 푸시 피스를 눌러서 뒤로 이동할 수 있습니다.

추가 정보

- TIME 1/TIME 2(시간 1/시간 2)
- 날짜



TIME 1/TIME 2(시간 1/시간 2)



시간 설정



시간대



Time 2로 전환(두 번째 시간으로 변경)



시간 설정

페어링 해제 모드

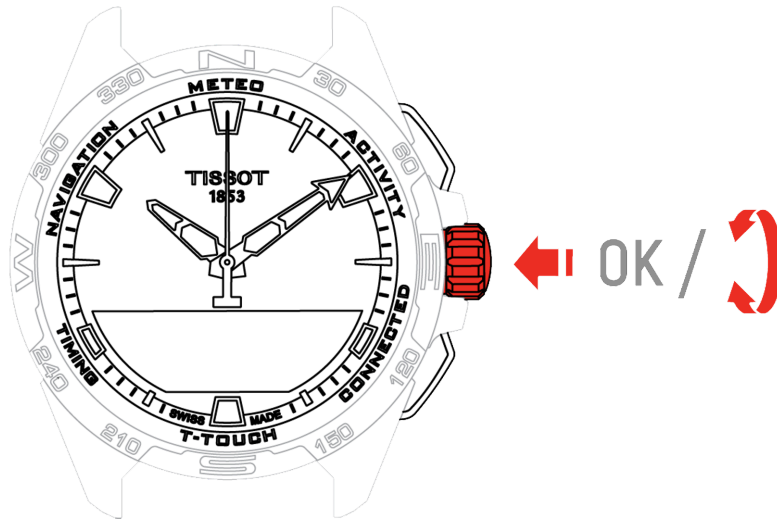

1. 크라운을 돌려서 TIME 1(시간 1)이 표시되었을 때 크라운을 누르면 'Set time 1'(시간 1 설정)이 표시됩니다.
2. 크라운을 눌러서 확인하십시오.
 - 크라운을 이용해 시간을 입력한 크라운을 눌러서 확인하십시오.



시간대

페어링 모드

시계에 두 시간(TIME 1, TIME 2)을 설정할 수 있으며, Tissot 스마트폰 앱에서 원하는 시간대를 선택하고 나중에 변경할 수 있습니다. 시침과 분침이 항상 TIME 1을 가리킵니다.

선택할 수 있는 시간대는 다음과 같습니다.

- 'phone'(스마트폰) 시간대이며, 스마트폰의 시간대와 같습니다.
- 'custom'(맞춤) 시간대이며, 시간을 직접 설정합니다.
- T-Touch Connect Solar 스마트폰 앱에 표시된 여러 도시 및 기타 장소의 시간대입니다.

! INFO

참고: 하계 또는 동계 시간으로 전환되는 경우 18시간 전에 변경 알림이 표시되고 자동으로 업데이트됩니다.

Time 2로 전환(두 번째 시간으로 변경)

'Swap'(전환) 기능을 이용하면 TIME 1 또는 TIME 2로 전환할 수 있습니다.



ⓘ INFO

이 기능은 TIME 1 및 TIME 2를 설정한 경우에만 사용할 수 있습니다.



날짜

T-Touch Connect Solar 시계에는 달력 기능이 있습니다.

-  : 페어링 모드이면 날짜가 시계와 자동으로 동기화됩니다.
-  : 페어링 해제 모드이면 설정을 수동으로 입력합니다.

1. 크라운을 누르십시오

- 'Set Date?'(날짜를 설정하시겠습니까?)

2. 크라운을 누르십시오

3. 오늘 날짜를 입력하십시오.



METEO(날씨)

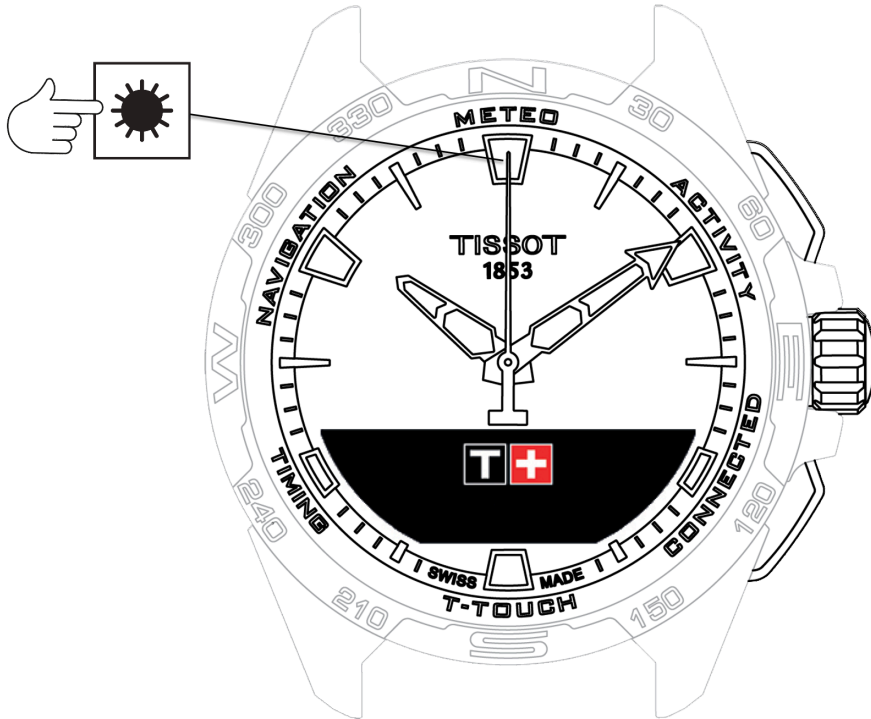

'METEO'(날씨) 기능에 액세스하는 방법은 다음과 같습니다.

1. START를 길게 눌러 시계의 잠금을 해제합니다.
2. 'METEO'(날씨) 터치 영역을 누릅니다.
 - 크라운을 누르고 돌리면 다음 기능에 액세스할 수 있습니다.

-  BAROMETER
-  기온

! INFO

참고: 언제든지 BACK 푸시 피스를 눌러서 뒤로 이동할 수 있습니다.



BAROMETER

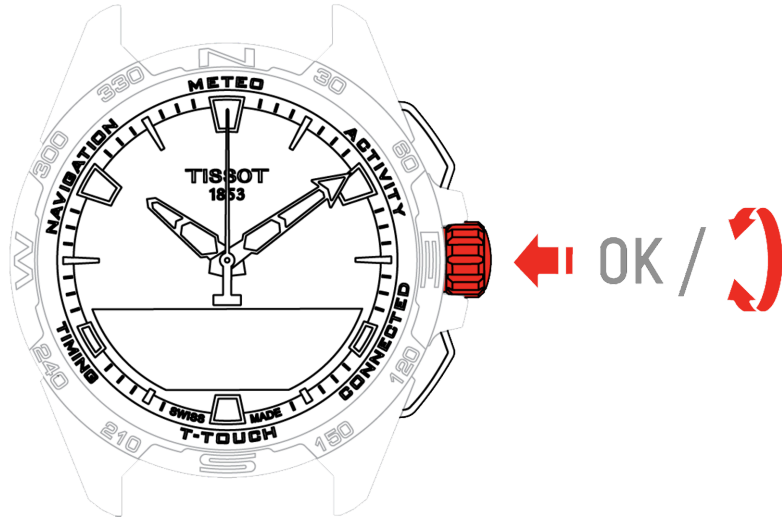

크라운을 누르고 돌리면 다음 기능에 액세스할 수 있습니다.

-  상대 기압 보정
-  절대 기압
-  용어 설명

상대 기압 보정

상대 기압을 보정하면 표시되는 고도가 달라집니다. 상대 기압은 의도적으로 950~1,100hPa의 범위로 제한됩니다.

절대 기압

절대 기압은 측정이 이루어진 시간과 장소의 실제 압력이며 수정할 수 없습니다.

지리적 위치에 따라 반구 및 기후대를 조정하면 기압 측정값의 정확도를 높일 수 있습니다. 'T-TOUCH' / 'SETTINGS'(설정) / 'Calibration'(보정) / 'Altimeter'(고도계) 기능에서 간단한 회전 기후 분류를 이용해 수동 또는 자동으로 기후대를 선택합니다(아래 그림 참조). 기후대가 설정되지 않은 'Not Set' 상태이면 해수면 온도가 15°C이고 해수면 평균 기압이 1013.25hPa인 기본 기후대가 사용됩니다.

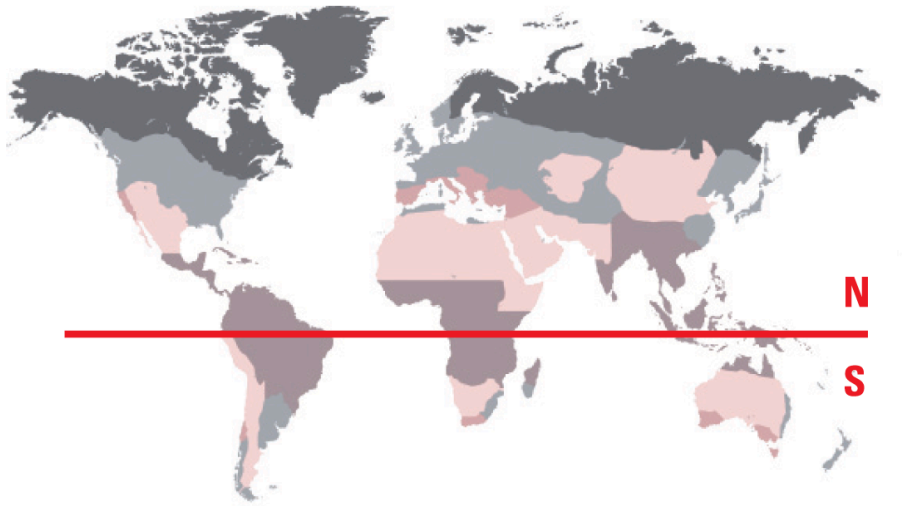

- 극선
- 온대
- 건조
- 열대
- 지중해성



용어 설명

날씨 모드에서는 시침과 분침이 겹친 상태로 날씨 추세를 보여줍니다. 기압계의 장점은 상대 대기압을 표시할 수 있다는 점입니다. 상대 기압의 단위는 헥토파스칼입니다.

기상 변화는 대기압의 변화와 관련이 있습니다. 대기압이 상승하면 하늘이 맑아집니다. 이러한 지역을 '고기압' 또는 '고기압권'이라고 합니다. 대기압이 떨어지면 하늘이 흐려집니다. 이러한 지역을 '저기압' 또는 '저기압권'이라고 합니다.

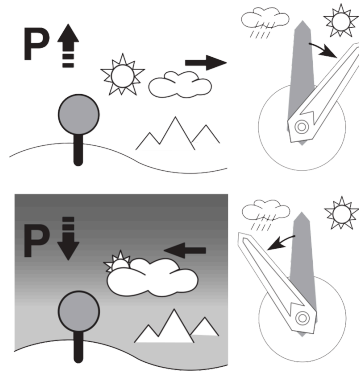
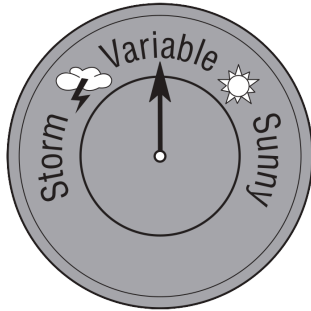

- T-Touch Connect Solar 시계가 이러한 기압 변화를 측정하고 시침과 분침이 아래의 7가지 위치를 가리키며 날씨 변화를 보여줍니다.

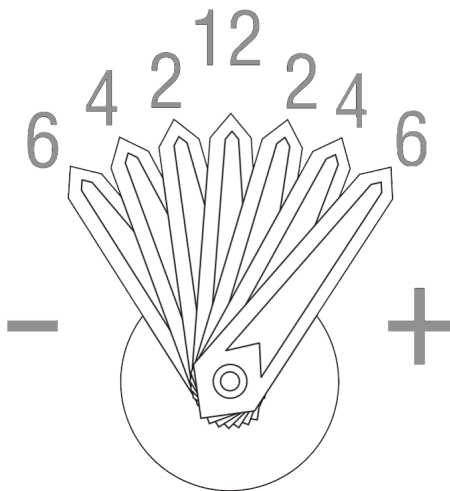

+6': 기압 급격히 하강, 빠른 날씨 악화

+4': 기압 완만히 하강, 날씨 악화 가능성 있음

+2': 기압 소폭 하강, 날씨 소폭 악화 가능성 있음

12h: 날씨에 뚜렷한 변화 없음

-2': 기압 소폭 상승, 날씨 소폭 호전 가능성 있음

-4': 기압 완만히 상승, 날씨 호전 가능성 있음

-6': 기압 급격히 상승, 빠른 날씨 호전

T-Touch Connect Solar 프로그램이 지난 6시간의 기압 변화를 토대로 날씨 추세를 분석합니다. 또한 고도의 급격한 변화로 인한 기압 변화를 시계가 감지하여 자동으로 값을 보정합니다. 따라서 고도 변화는 기압 감지 결과에 영향을 거의 주지 않습니다. T-Touch Connect Solar의 디지털 디스플레이에는 절대 및 상대 기압이 헥토파스칼[hPa] 단위로 표시됩니다. 절대 기압은 측정이 이루어진 시간과 장소의 실제 압력이며 수정할 수 없습니다. 상대 기압은 지역의 절대 대기압을 기준으로 해수면을 토대로 측정한 값입니다. 기압계와 기상 지도는 상대 기압 값을 보여줍니다. 상대 기압은 기후대 설정에 따라 달라지며 시계에서 미리 설정할 수 있습니다. 상대 기압 사전 설정은 고도와 관련이 있습니다.

측정 범위:	절대 기압: 250~1200 hPa 상대 기압: 950~1100 hPa
정확도:	절대 기압: ± 3hPa
상대 기압:	고도계에 따른 변화
해상도:	1hPa
단위 변환:	1헥토파스칼 [hPa] = 1밀리바 [mb]



기온

시계 케이스의 온도가 표시됩니다. 이 온도는 체온의 영향을 받으므로 주변 온도와 다를 수 있습니다.

실제 주변 온도가 표시되려면 손목에서 시계를 풀어서 체온의 영향이 완전히 없어질 때까지 약 15~30분을 기다려야 합니다.

온도를 섭씨[°C] 또는 화씨[°F]로 표시할 수 있습니다.

측정 범위:	-10°C~+60°C	14°F~140°F
정확도:	± 1°C	± 1.8°F
해상도:	1°C	1°F



활동

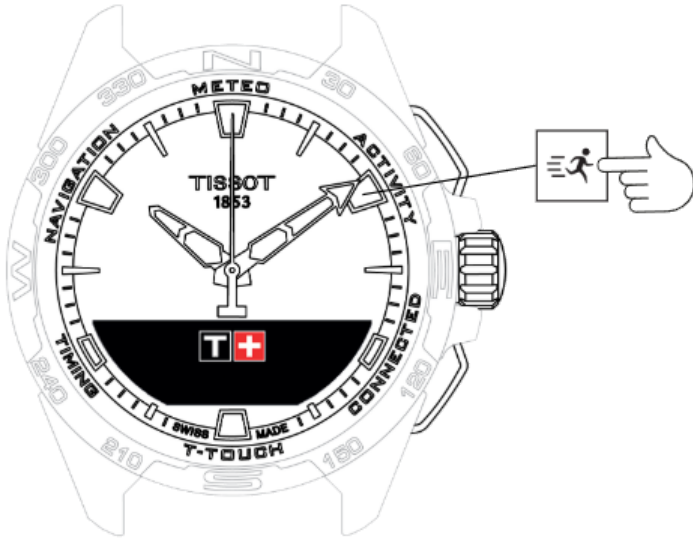

'활동' 기능에 액세스하는 방법은 다음과 같습니다.

1. START를 길게 눌러 시계의 잠금을 해제합니다.
2. '활동' 터치 영역을 누릅니다.
 - 크라운을 돌리면 다음 기능에 액세스할 수 있습니다.

-  활동
-  일일 걸음 수
-  고도계
-  시작 지점으로

! INFO

- 참고: 언제든지 BACK 푸시 피스를 눌러서 뒤로 이동할 수 있습니다.

- 참고: '시작 지점으로' 기능은 '활동' 기능이 실행 중일 때만 사용할 수 있습니다.



활동

T-Touch Connect Solar에서는 '활동' 기능을 이용해 야외 활동(예: 등산)을 기록할 수 있습니다. 이 기능으로 경과 시간, 걸음 수, 칼로리양, 현재 고도, 누적 고도 증감, 평균 수직 상승 및 하강 속도를 알 수 있습니다.

! INFO

일부 지역에서는 이 기능이 제한되거나 제공되지 않습니다.

페어링되지 않은 모드 또는 연결되지 않은 상태에서는 일부 '활동' 기능을 사용할 수 없으며 이동 중에 GPS 좌표가 기록되지 않습니다.

추가 정보

- [활동 시작](#)
- [활동 중에 시계에 표시되는 아이콘에 대한 설명](#)
- [활동 중에 표시되는 시계 스크린에 대한 설명](#)
- [활동 중지](#)
- [활동 기록](#)
- [T-Touch 앱 화면](#)
- [기술 정보](#)

활동 시작

- 앱의 모든 기능을 최대한 활용하려면 시계를 사용자의 스마트폰과 페어링해야 합니다. 또한 데이터 네트워크에 로그인되어 있거나 최근에 로그인한 상태이면 좋습니다.



1. 출발 위치에서 크라운을 살짝 눌러서 '활동'을 선택합니다.



2. 크라운을 살짝 눌러서 '활동'을 시작합니다.
3. T-Touch 앱이 백그라운드 상태이거나 닫혀 있으면 시계 화면에 앱을 열어 활성화하라는 메시지가 표시됩니다.

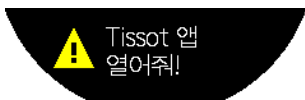

- T-Touch 앱에서 스마트폰의 GPS 기능을 사용하려면 관련 권한이 필요합니다.

'활동'이 저장되면 언제든지 '시작하기' 푸시 피스를 살짝 눌러서 이 기능을 일시 중지할 수 있습니다.

활동 중에 시계에 표시되는 아이콘에 대한 설명

 활동 추적 중

 활동 추적 중

 활동 추적 중

스마트폰의 GPS 신호가 활성화됨

두 아이콘이 유사하게 보이지만, 하나는 GPS 신호가 잡힌다는 뜻이고 다른 하나는 잡히지 않는다는 뜻입니다. GPS 신호가 잡히지 않으면 활동 추적기가 좌표를 저장할 수 없습니다.

GPS 신호가 잡히지 않으면 걸음을 멈추고 신호가 잡힐 때까지 몇 분 정도 기다리는 것이 좋습니다. 그러나 깊은 계곡이나 가파른 경사면 주변이면 신호가 다시 잡히지 않을 수 있습니다. 이 경우에는 계속 이동하는 것이 좋습니다.

ⓘ INFO

참고: 시계 화면이 잠겨 있을 때만 왼쪽 상단에 표시되는 아이콘입니다.

활동 중에 표시되는 시계 스크린에 대한 설명

이동 중에 '활동' 기능에서 경과 시간, 걸음 수, 칼로리양, 현재 고도, 누적 고도 증감, 평균 수직 상승 및 하강 속도를 확인하고, '시작으로 돌아가기'에 액세스할 수 있습니다.



활동 중지

이동 중단 위치에서 다음과 같이 하십시오.

1. BACK 푸시 피스를 살짝 눌러서 시계 화면에서 '활동' 기능을 중지합니다.

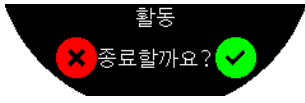

2. 시계 화면을 눌러 메시지를 확인하거나 크라운 크라운을 누릅니다.

활동 기록

'활동' 기능에서 크라운을 눌러서 돌리면 기록을 조회할 수 있습니다.



T-Touch 앱 화면

T-Touch 앱에 이동 기록이 표시됩니다. 스마트폰 위치 기능을 통해 기록된 GPS 지점은 지도에 이동 경로를 표시하는 데 사용됩니다. 스마트폰의 GPS 수신 품질이 좋을수록 GPS 지점의 정확도가 높습니다. 요약 표에는 출발 날짜 및 시간, 종료 날짜 및 시간, 경과 시간, 걸음 수, 총거리, 칼로리양, 시작 고도, 누적 고도 증감, 평균 수직 상승 및 하강 속도가 표시됩니다.

기술 정보

시계와 스마트폰이 페어링 모드이면 '활동' 기능에서 이동 중의 모든 데이터를 저장합니다. 이동이 끝나면 이 데이터가 시계 화면에 표시되며, 스마트폰에 설치된 앱에는 더 깔끔하게 표시됩니다.

ⓘ INFO

일부 지역에서는 이 기능이 제한되거나 제공되지 않습니다.



시작 지점으로

T-Touch Connect Solar에는 저장 중인 이동 경로의 출발 지점까지 돌아가는 경로를 직선 경로 또는 경유지 역방향 경로로 보여주는 기능이 있습니다. 이 기능에서는 화면에 남은 거리가 표시되고, 사용자가 이동할 방향을 시곗바늘(방위각)로 나타냅니다.

위험

이동 경로의 위험 요소

현재 위치에서 출발 지점까지의 직선 경로가 시계에 표시됩니다. 이러한 방위각을 따를 때는 주변 지형을 고려해야 합니다. 절벽, 크레바스, 수역, 통과할 수 없는 장애물 또는 기타 자연재해로 인해 미끄러짐, 낙상 등의 사고가 발생할 수 있으니 유의하십시오.

INFO

참고: '시작 지점으로' 기능은 '활동' 기능이 실행 중일 때만 사용할 수 있습니다.

추가 정보

- 시작 지점으로 기능 시작
- 시작 지점으로 기능의 변경 모드
- '시작 지점으로' 경로 최적화
- 시작 지점으로 경로가 사용될 때의 시계 화면에 대한 설명
- 시작 지점으로 경로가 사용될 때의 시계 아이콘에 대한 설명
- 자동 정지
- 기술 정보

시작 지점으로 기능 시작

이동을 중단하고 T-Touch Connect Solar의 안내를 받아 출발 지점으로 돌아가려면 크라운 크라운을 이용해 시계 화면에서 '시작 지점으로' 기능을 실행하십시오.

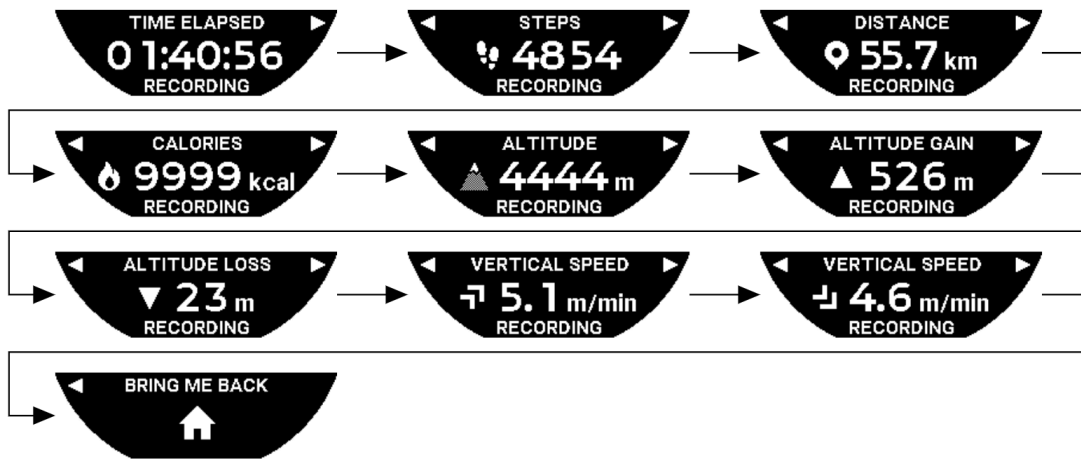

❗ INFO

참고: '시작 지점으로' 기능은 GPS 지점이 저장되는 즉시 사용할 수 있습니다. GPS 지점이 저장되지 않으면 이 기능을 사용할 수 없으며 다음 화면이 표시됩니다.



시작 지점으로 기능의 변경 모드

시작 지점으로 기능에서는 직선 모드 또는 경유지 모드를 선택할 수 있습니다. 직선 모드에서는 저장 중인 이동 경로의 출발 지점까지 직선 경로로 안내합니다. 경유지 모드에서는 기록된 경로의 경유지를 되돌아가는 역방향 경로를 안내합니다.

'시작 지점으로' 기능이 실행 중일 때 크라운을 살짝 눌러 모드를 변경할 수 있습니다.



'시작 지점으로' 경로 최적화

언제든지 '시작 지점으로' 경로의 최단 거리 최적화가 가능합니다.

'시작 지점으로' 기능이 실행 중일 때 크라운 크라운을 누르고 돌려서 경로를 최적화할 수 있습니다.

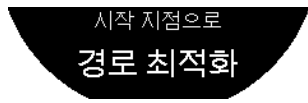

시작 지점으로 경로가 사용될 때의 시계 화면에 대한 설명

직선 모드에서는 출발 지점까지의 남은 거리가 시계 화면에 표시됩니다.



시계가 잠겨 있으면 다음 화면이 표시됩니다.



경유지 모드에서는 다음 경유지까지의 남은 거리와 출발 지점까지 남은 거리가 시계 화면에 표시됩니다.



시계가 잠겨 있으면 다음 화면이 표시됩니다.



시계에서 GPS 신호에 기반하여 출발 지점까지 돌아가는 경로를 안내합니다. 이러한 데이터는 상시적으로 계산되며 수신된 GPS 신호에 따라 달라집니다. 사용 환경에 따라 잠시 동안 GPS 신호가 잡히지 않을 수 있습니다. 이 경우 시계에서 인공위성 아이콘이 깜박이면서 GPS 수신이 정상적이지 않아 정확한 안내가 불가능함을 나타냅니다.





시계가 잠겨 있으면 다음 화면이 표시됩니다.



GPS 신호가 잡히지 않으면 걸음을 멈추고 신호가 잡힐 때까지 몇 분 정도 기다리는 것이 좋습니다. 그러나 깊은 계곡이나 가파른 경사면 주변이면 신호가 다시 잡히지 않을 수 있습니다. 이 경우에는 계속 이동하는 것이 좋습니다.

시작 지점으로 경로가 사용될 때의 시계 아이콘에 대한 설명

 활동 추적 중

 GPS 신호가 제대로 잡히지 않음

 GPS 신호가 잡힘

두 아이콘이 유사하게 보이지만, 하나는 GPS 신호가 잡힌다는 뜻이고 다른 하나는 잡히지 않는다는 뜻입니다.

GPS 신호가 잡히지 않으면 걸음을 멈추고 신호가 잡힐 때까지 몇 분 정도 기다리는 것이 좋습니다. 그러나 깊은 계곡이나 가파른 경사면 주변이면 신호가 다시 잡히지 않을 수 있습니다. 이 경우에는 계속 이동하는 것이 좋습니다.

INFO

참고: 시계 화면이 잠겨 있을 때만 왼쪽 상단에 표시되는 아이콘입니다.

자동 정지

시작 지점에 50m 이내로 접근하면 '시작 지점으로' 기능이 자동으로 종료되고 다음 메시지가 시계 화면에 표시됩니다.



시계가 잠겨 있으면 다음 화면이 표시됩니다.



❗ INFO

참고: 출발 지점에 도착하기 전에 '활동' 기능을 중지하면 '시작 지점으로' 기능도 중지되니 유의하시기 바랍니다.

기술 정보

이 기능을 이용하면 스마트폰과 시계에서 배터리가 많이 소모됩니다. 스마트폰의 배터리 잔량이 충분하지 않으면 시계에서 계속 안내합니다. 그러나 이러한 비상 상황에서 시계의 배터리가 얼마 동안 작동할지는 알 수 없습니다.

GPS 신호 감지 기능은 전자기 교란 및 지리적 위치에 민감합니다. GPS 신호가 제대로 수신되게 하려면 시계를 평평하게 위로 향하도록 잡고 금속면에서 멀리 떨어져야 합니다.



일일 걸음 수

활동 추적기 모드가 실행되면 T-Touch Connect Solar에서 걸음 수를 집계하여 일일 신체 활동을 측정합니다.

이러한 일일 데이터는 항상 TIME 1을 기준으로 계산되며, TIME 1을 변경하면 일일 데이터가 자동으로 리셋됩니다.

자세한 활동 추적을 위해 이동 거리, 소모 칼로리 수, 활동 시간처럼 더 많은 데이터가 추정됩니다.

크라운을 누르고 돌려서 다음 데이터를 확인할 수 있습니다.



칼로리양



거리



활동 시간



목표 걸음 수



칼로리양

하루 동안 소모된 칼로리가 표시됩니다.



거리

하루 동안 이동한 거리가 킬로미터 또는 마일 단위로 표시됩니다. 하루의 걸음 수를 토대로 거리를 계산합니다.



활동 시간

하루 중의 활동 시간이 표시됩니다.



목표 걸음 수

기본 일일 걸음 수는 5000보입니다. 이 값은 크라운을 이용해 변경할 수 있습니다.

하루의 목표에 도달하면 신호음이나 진동과 함께 목표 달성 알림이 표시됩니다. 이러한 알림은 시계의 프로필에서 직접 설정할 수 있습니다.

-  : 페어링 모드

'STEPS GOAL(목표 걸음 수)'을 앱에서 설정할 수도 있습니다. 또한 최대 10년 동안의 일일 활동 기록을 앱에서 조회할 수 있습니다.



고도계

시계에서 하루에 두 번 자동으로 고도를 보정합니다. 더 정확한 결과를 원할 경우 수동 기능을 이용할 수도 있습니다.



고도 보정



용어 설명



고도 보정

고도 보정은 특정 장소의 알려진 고도로 설정하는 기능입니다. 크라운을 이용해 고도를 리셋할 수 있습니다. 실제 고도 값은 표지판, 지도의 등고선 및 해발 높이를 통해 알 수 있습니다. 고도는 주변 대기압을 고려하여 '보정'되어야 합니다.

측정 범위:	- 400~+9000m	- 1312 ft~+29,527 ft
해상도:	1m	3ft

ⓘ INFO

주의: 해수면의 평균 기압은 1013.25hPa입니다.

지리적 위치에 따라 반구 및 기후대를 조정하면 고도계 값의 정확도를 높일 수 있습니다. 'T-TOUCH' / 'SETTINGS'(설정) / 'Calibration'(보정) / 'Altimeter'(고도계) 기능에서 간단한 쿼펜 기후 분류를 이용해 수동 또는 자동으로 기후대를 선택하십시오(아래 그림 참조). 기후대가 설정되지 않은 'Not Set' 상태이면 해수면 온도가 15°C이고 해수면 평균 기압이 1013.25hPa인 기본 기후대가 사용됩니다.

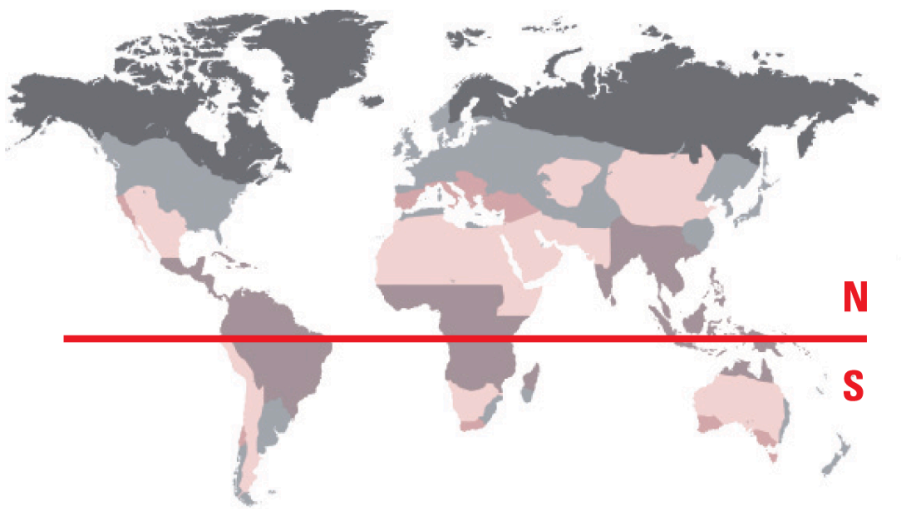

 극선

 온대

 건조

 열대

 지중해성



용어 설명

고도계 모드에서는 T-Touch Connect Solar 시계에 기압 고도계처럼 평균 해수면과 관련 고도가 표시 됩니다. 미터 또는 피트인 측정 단위는 옵션에서 선택합니다.

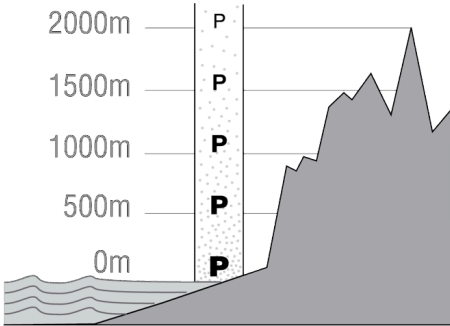

주의: 기압이 고도 계산에 사용되므로 고도계는 날씨 변화에 따른 기압 변화에 민감합니다. 하룻밤 사이에 고도가 100m 달라지는 경우도 자주 발생합니다. 따라서 고도가 실제로 변하지 않은 경우에도 표시되는 값이 다를 수 있습니다.

날씨 변화 = 기압 변화 = 표시되는 고도 변화

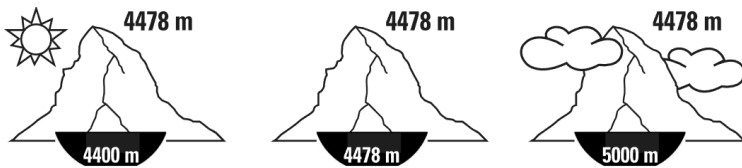





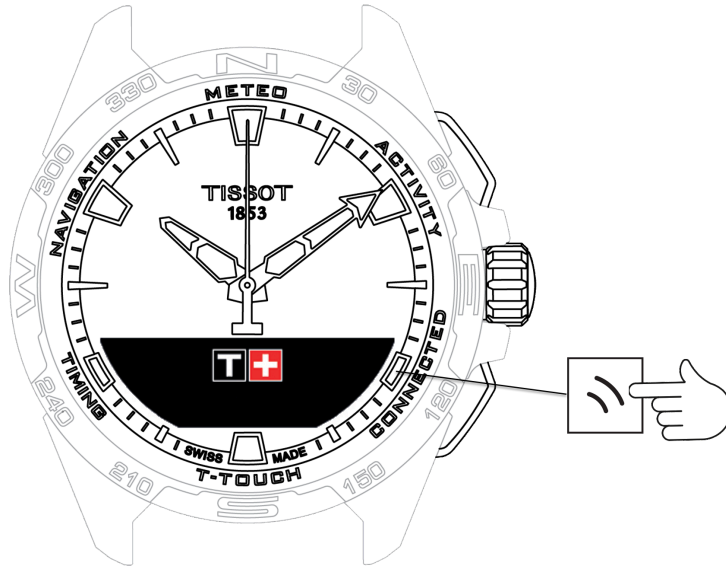

CONNECTED(연결)



'CONNECTED'(연결) 기능에 액세스하는 방법은 다음과 같습니다.

1. START를 길게 눌러 시계의 잠금을 해제합니다.
2. 'CONNECTED'(연결) 터치 영역을 누릅니다.

크라운을 누르고 돌리면 다음 기능에 액세스할 수 있습니다.

-  전화 수신
-  알림(메시지, 이메일, 알림, 소셜 미디어)
-  내 스마트폰 찾기
-  내 시계 찾기
-  NBA

참고: 언제든지 BACK 푸시 피스를 눌러서 뒤로 이동할 수 있습니다.



전화 수신

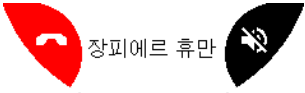

수신 전화를 받으면 다음과 같이 할 수 있습니다.

- MIP 화면의 오른쪽에 있는 '음소거' 아이콘을 누르거나 크라운을 누르면 시계를 무음 모드로 전환할 수 있습니다.
- MIP 화면 왼쪽에 있는 '통화 종료' 아이콘을 누르거나 BACK(뒤로)을 누르면 통화가 수신되지 않고 종료됩니다.



알림(메시지, 이메일, 알림, 소셜 미디어)

시계가 스마트폰과 페어링 및 연결되면 스마트폰에서 보낸 알림(메시지, 이메일, 통화, 소셜 미디어)을 시계에 표시할 수 있습니다. 스마트폰에서 시계로 보낸 알림은 스마트폰 설정에서 선택할 수 있으며, 스마트폰의 운영체제에 따라 다릅니다.

알림을 받으면 다음과 같이 할 수 있습니다.

- 크라운을 누르고 돌려서 알림을 열고 스크롤하면서 조회할 수 있습니다. 마지막에 삭제 여부를 묻는 'CLEAR?' 메시지가 표시되며, 크라운을 누르면 시계에서 알림이 삭제됩니다.
- 알림을 숨기려면 BACK 푸시 피스를 클릭해서 알림이 '알림'에 저장되게 하세요.
- 아무 조치도 취하지 않으면 알림이 MIP 화면에 15초 동안 표시되며, 그 후 자동으로 '알림'에 저장됩니다.

삭제되지 않고 숨겨진 알림을 읽거나 삭제하는 방법은 다음과 같습니다.

- '알림'이 표시되면 크라운을 눌러서 확인하십시오. 크라운을 돌리면 수신한 알림 목록을 조회할 수 있습니다.
- 크라운을 눌러서 알림을 열고, 크라운을 돌려서 알림 목록을 스크롤하면서 조회하십시오. 마지막에 삭제 여부를 묻는 'CLEAR?' 메시지가 표시되며, 크라운을 누르면 시계에서 알림이 삭제됩니다.



내 스마트폰 찾기

시계가 스마트폰과 페어링 및 연결되어 있으면 전화벨로 스마트폰을 쉽게 찾을 수 있습니다.

'Start' 화면이 표시됩니다. 크라운을 눌러서 전화벨을 켜십시오. 스마트폰을 찾으면 크라운을 다시 눌러서 전화벨을 끄십시오.

ⓘ INFO

주의: 스마트폰에 iOS 운영체제가 설치된 경우에는 스마트폰 설정에 따라 벨소리 볼륨이 달라집니다. 무음 모드에서는 전화벨이 울리지 않습니다.



내 시계 찾기

시계가 스마트폰과 페어링되어 연결된 경우 T-Touch Connect Solar 앱으로 시계에서 벨이 울리게 하여 시계를 찾을 수 있습니다.



NBA

NBA 모드에서는 좋아하는 팀의 최근 경기 결과와 다음 경기 날짜가 시계에 표시됩니다.

- 크라운을 눌러서 돌리면 내가 좋아하는 팀의 일정이 표시됩니다.

① INFO

참고: 앱에 로그인하면 좋아하는 팀을 선택하고 NBA 시즌에 대한 세부정보를 확인할 수 있습니다.



T-TOUCH

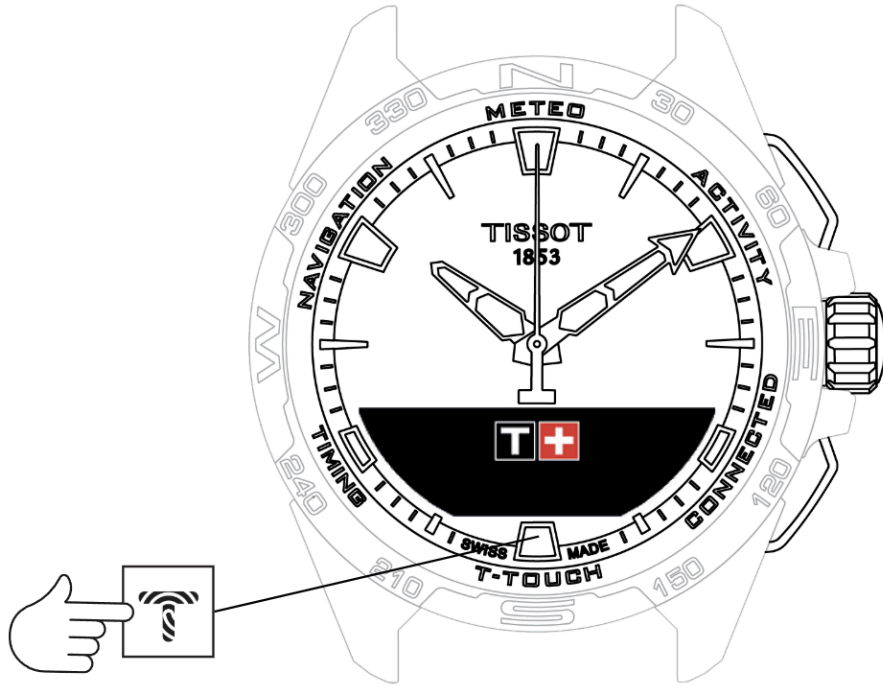

'T-TOUCH' 기능에 액세스하는 방법은 다음과 같습니다.

1. START를 길게 눌러 시계의 잠금을 해제합니다.
2. 'T-TOUCH' 터치 영역을 누릅니다.

크라운을 누르고 돌리면 다음 기능에 액세스할 수 있습니다.

-  빠른 설정
-  시계 설정

! INFO

참고: 언제든지 BACK 푸시 피스를 눌러서 뒤로 이동할 수 있습니다.



빠른 설정

빠른 설정을 사용하면 시계 설정의 일부를 빠르게 확인할 수 있습니다.

1. 크라운을 눌러서 아래의 빠른 설정을 활성화하거나 비활성화할 수 있습니다.

-  'Bluetooth'(빠른 Bluetooth® 설정)
-  '사운드'(빠른 신호음 설정)
-  '진동'(빠른 진동 설정)
-  '배터리 수준'
-  '태양광 에너지 수준'



'Bluetooth'(빠른 Bluetooth® 설정)



Bluetooth®를 활성화 또는 비활성화합니다.

ⓘ INFO

참고: T-Touch Connect Solar 시계가 스마트폰에서 연결 해제됩니다.



'사운드'(빠른 신호음 설정)



시계의 신호음 알림이 활성화 또는 비활성화됩니다.

ⓘ INFO

참고: 알람 및 타이머 신호음은 이 설정에 관계없이 활성 상태를 유지합니다.



'진동'(빠른 진동 설정)



시계의 진동 알림이 활성화 또는 비활성화됩니다.

! INFO

참고: 알람 및 타이머 진동은 이 설정에 관계없이 활성 상태를 유지합니다.

-  : 페어링 모드

시계가 스마트폰과 페어링되면 추가 빠른 설정을 이용해 시계의 Bluetooth® 기술을 제어할 수 있습니다.



'배터리 수준'



현재의 배터리 잔량을 확인할 수 있습니다.

ⓘ INFO

주의: 배터리 잔량은 색 막대로 표시됩니다. 시계가 완전히 충전되면 배터리 잔량이 8개의 녹색 막대로 표시됩니다. 배터리 잔량이 거의 남아 있지 않으면 빨간색 막대가 표시됩니다.



'태양광 에너지 수준'

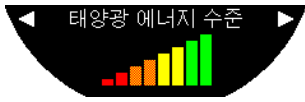

현재의 태양광 충전량을 확인할 수 있습니다.

ⓘ INFO

참고: 태양광 입사량은 색 막대로 표시됩니다. 막대가 모두 표시되면 직사광선에 노출된 상태라는 뜻입니다.



시계 설정

-  'Pair with phone'(휴대폰 페어링)
-  '연결'
-  시스템
-  사용자 프로필
-  보증
-  정보
-  전자 라벨



'Pair with phone'(휴대폰 페어링)



: 페어링 해제 모드에서만 사용할 수 있습니다.

시계가 페어링 해제 모드에서 작동 중이면 언제든지 스마트폰과 페어링할 수 있습니다.

① INFO

이 옵션을 선택하면 시계에 저장된 데이터가 삭제됩니다.

참고: 스마트폰에 Tissot T-Connect 앱의 최신 버전이 설치되어 있어야 합니다.



'연결'

시계와 스마트폰의 연결 설정을 조정할 수 있는 하위 메뉴입니다.

'경고'



커뮤니케이션 알림을 활성화 또는 비활성화합니다.

ⓘ INFO

참고: 이 설정이 활성화된 상태이면 시계가 스마트폰에 연결되거나 연결 해제될 때마다 알림이 표시됩니다.

'알림'



스마트폰에서 보내는 알림 수신 활성화 또는 비활성화

ⓘ INFO

참고: 이 설정이 활성화된 상태이면 스마트폰에서 보내는 알림을 시계에서 수신합니다.

'Unpair from phone'(전화기와 페어링 중단)

이 기능으로 시계와 스마트폰의 연결을 해제하며, Tissot T-Connect 앱에서 데이터 동기화를 허용하지 않습니다.



시스템

'System'(시스템) 하위 메뉴에서는 시계의 시스템 옵션을 조정할 수 있습니다.

'Language'(언어)

'Language' 하위 메뉴에서 시계의 언어를 설정할 수 있습니다. 시계에서 지원하는 언어를 알아보려면 '호환성' 장을 읽어보십시오.

'Time (date and time)'(날짜 및 시간)

'Time' 하위 메뉴에서 시계의 모든 날짜 및 시간 설정(예: 날짜와 시간의 표시 형식, 첫 번째 요일)을 조정할 수 있습니다.

'Code'(코드)

'Password'(비밀번호) 하위 메뉴에서 시계의 비밀번호를 관리할 수 있습니다. 비밀번호가 활성화되면 스마트폰과의 연결이 해제되거나 'START' 및 'BACK' 푸시 피스를 동시에 누를 때 시계가 자동으로 잠깁니다.

'사운드'

'사운드' 하위 메뉴에서 알람 및 시계 메뉴 탐색에 대한 신호음 및 진동 신호를 설정할 수 있습니다.

ⓘ INFO

참고: 알람 및 시간 신호음과 진동은 이러한 파라미터와 관계없이 항상 활성화됩니다.

'Units'(단위)

'Units' 하위 메뉴에서 시계의 모든 단위를 조정할 수 있습니다.

'에너지 절약'

'Energy saving' 하위 메뉴를 통해 시계의 전력 소비량을 관리할 수 있습니다.

'자동 슬립' 모드 활성화 및 비활성화

① INFO

참고: 이 모드가 활성화된 상태에서 시계를 2시간 동안 착용하지 않으면 시계에서 슬립 모드가 자동으로 실행됩니다. 시계가 슬립 모드에 있으면 시곗바늘이 멈추고 전력 소비를 최소화하기 위해 화면, 백라이트 및 Bluetooth®가 꺼집니다.

'Enter sleep mode'(슬립 모드를 시작할까요?)을 선택하여 슬립 모드를 직접 실행할 수도 있습니다.

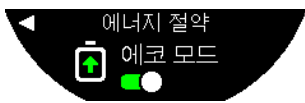

'에코 모드' 활성화 및 비활성화

이 모드를 활성화하면 시계의 작동이 최소화되면서 배터리 수명이 연장됩니다. 예를 들어 스마트폰과의 연결이 느려지고 진동과 백라이트가 비활성화됩니다.

배터리 수명 연장을 위해 성능이 저하되는 기능은 다음과 같습니다.

- 진동이 비활성화됨
- 부저가 비활성화됨(알람과 타이머를 제외)
- 자동 백라이트가 비활성화됨(수동 백라이트는 계속 사용 가능)
- 고도계의 고도가 5초마다 새로고침됨
- 스톱워치에 현재 시간 대신 'IN PROGRESS'(진행 중)라는 문구가 표시됩니다.

'공장 설정 복구'

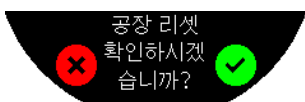

시계를 공장 설정으로 복구할 수 있는 하위 메뉴입니다.

① INFO

참고: 공장 설정으로 복구를 선택하면 Tissot T-Connect 모바일 앱과 동기화되지 않은 데이터는 모두 손실됩니다. 스마트폰과의 연결이 삭제되며, 연결 절차를 다시 시작하려면 스마트폰 연결 설정에서 시계를 삭제해야 합니다.



사용자 프로필

'사용자 프로필' 하위 메뉴에서 사용자 프로필 세부정보와 알림 수신 설정을 변경할 수 있습니다.

'움직임 경고'

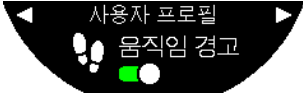

착용자의 움직임이 충분하지 않을 때의 알림 수신을 활성화 및 비활성화합니다.

! INFO

참고: 착용자의 움직임이 일정 시간 이상 없으면 움직이라는 경고가 시계에 표시됩니다.

'목표 경고'

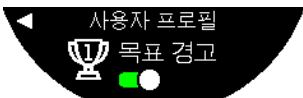

일일 걸음 수가 설정한 목표에 도달할 때 실행되는 알림을 켜거나 끕니다.



보정

'보정' 하위 메뉴에서 시계의 모든 센서와 모터를 보정 및 조정할 수 있습니다.

'Compass'(나침반)

자동 또는 수동으로 올바른 자기 편각값(장소 및 날짜)을 조정하면 나침반의 정확도를 높일 수 있습니다. '나침반' 장에 설명된 대로 나침반을 보정할 수도 있습니다.

'Barometer'(기압)

지리적 위치에 따라 반구 및 기후대를 조정하면 기압계 값의 정확도를 높일 수 있습니다.

'Altimeter'(고도계)

지리적 위치에 따라 반구 및 기후대를 조정하면 고도계 값의 정확도를 높일 수 있습니다.

'Motors'(모터)

시곱바늘로 더 이상 정확한 시간이 표시되지 않으면 모터를 자동으로 보정할 수 있는 하위 메뉴입니다. 매일 밤 자동으로 동기화가 실행됩니다.



정보

'About'(정보) 하위 메뉴에서는 시계에 대한 모든 세부정보를 확인할 수 있습니다.



전자 라벨

'About'(정보) 메뉴에서 전자 라벨에 대한 모든 정보를 확인할 수 있습니다.



TIMING(시간 측정 및 알람)

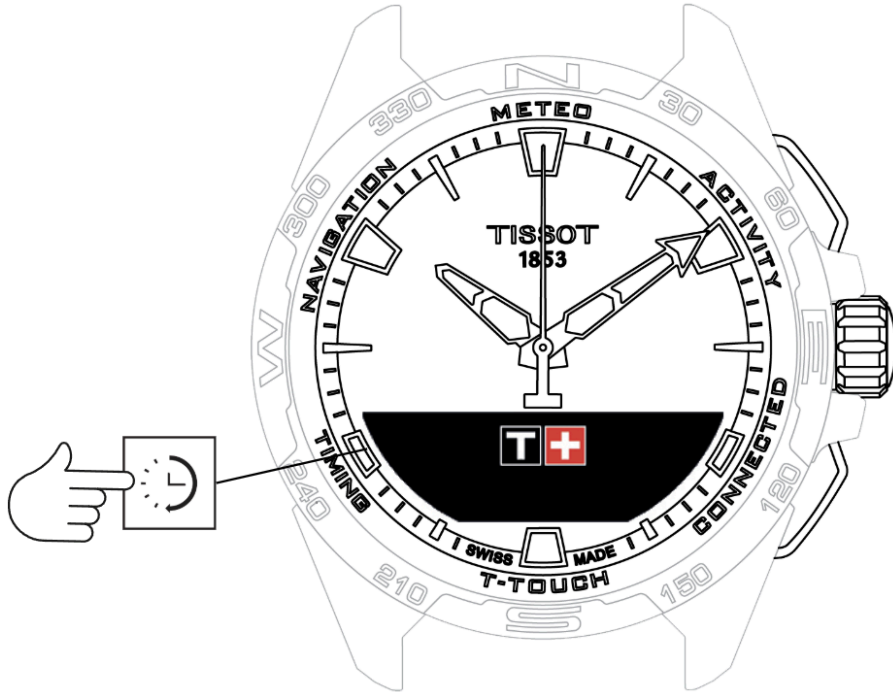

'TIMING'(시간 측정 및 알람) 기능에 액세스하는 방법은 다음과 같습니다.

1. START를 길게 눌러 시계의 잠금을 해제합니다.
2. 'TIMING'(시간 측정) 터치 영역을 누릅니다.

크라운을 누르고 돌리면 다음 기능에 액세스할 수 있습니다.

-  스톱워치
-  타이머
-  알람

참고: 언제든지 BACK 푸시 피스를 눌러서 뒤로 이동할 수 있습니다.



스톱워치

'스톱워치' 모드에서는 기본 시간 측정 외에 랩 타임 측정, 중간 기록 측정 등 다양한 형태의 시간 측정이 가능합니다.

시간 측정 기능의 활성화:

1. 타이머를 시작하려면 'START' 푸시 피스를 살짝 누르십시오.
2. 중간 지점(예: 랩 타임 또는 첫 주자의 도착)까지의 시간 측정을 실행하려면 'BACK' 푸시 피스를 살짝 누르십시오.
3. 타이머를 중지하려면 'START' 푸시 피스를 살짝 누르십시오(예: 마지막 랩 종료 또는 최종 주자 도착).
4. 타이머를 0으로 리셋하려면 'START' 푸시 피스를 살짝 누르십시오.

Lap Timing(랩 타임 측정) 또는 Intermediate Timing(중간 기록 측정) 선택:

- 크라운을 누르고 돌려서 'Set mode'(설정 모드)를 선택하십시오. 이제 'Set mode'에서 시간 측정 유형을 선택할 수 있습니다. 'LOGBOOK'(기록)을 선택하면 가장 최근에 기록된 시간을 확인할 수 있습니다.

-  랩 타임
-  스플릿
-  기록



랩 타임

랩 측정 기능은 1인 주자, 차량 등의 랩 시간을 측정하는 타이머입니다. 최대 측정값은 99일 23시간 59분 59초입니다.



스플릿

스플릿 기능은 동일한 경주에 참여하는 최대 99명의 주자 또는 차량의 총 경주 시간을 측정하는 타이머입니다. 예를 들어 100미터 경주에서 여러 주자의 도착 시간을 측정할 수 있습니다.







기록

페어링 유형에 관계없이 '기록' 기능을 사용하면 마지막 측정 시간과 시간 측정 유형별 통계 중 일부를 확인할 수 있습니다. 이러한 세부정보에 액세스하려면 크라운을 눌러서 돌리십시오.

! INFO

참고: 새 측정을 0에서 시작하면 저장된 데이터가 삭제됩니다.

- 저장된 랩 시간 데이터 읽기:
 -  : 페어링 해제 모드에서는 랩 타임 측정 시간이 모두 저장되며, 총 경주 시간, 가장 빠른 랩 타임, 가장 느린 랩 타임 및 평균 랩 타임이 시계의 '기록'에 표시될 수 있습니다.
 -  : 페어링 모드이면 T-Touch Connect Solar 앱에서 기록된 가장 최근 시간을 확인할 수 있습니다. History(히스토리) 제목 아래에서 가장 최근에 측정한 시간에 액세스할 수도 있습니다.

- 저장된 중간 시간 데이터 읽기:
 -  : 페어링 해제 모드에서는 측정된 모든 중간 시간이 저장되며, '기록' 기능을 통해 시계에 표시될 수 있습니다.
 -  : 페어링 모드에서 타이머가 0으로 리셋되면 T-Touch Connect Solar 앱에서 기록된 최근 측정 시간을 확인할 수 있습니다. History(히스토리) 제목 아래에서 가장 최근에 측정한 시간에 액세스할 수도 있습니다.



타이머



'타이머' 기능을 이용하면 최대 23시간 59분 59초까지 카운트다운을 할 수 있습니다.

1. 카운트다운 시간을 조정하려면 크라운을 눌러서 돌리십시오.
2. 확인하려면 'START' 푸시 피스를 살짝 누르십시오.
 - 카운트다운이 끝나면 신호음이 울립니다.
3. MIP 화면 왼쪽의 'X' 기호를 눌러 신호음을 중지하거나 BACK을 누르십시오.
4. 타이머를 다시 시작하려면 MIP 화면 오른쪽의 '재로드' 기호를 누르거나 다음을 누르십시오.
 -  : 페어링 모드이면 T-Touch Connect Solar 앱에서 카운트다운을 설정하고 실행할 수 있습니다.



알람

T-Touch Connect Solar 시계에는 알람 기능이 있습니다. 다양한 간격의 알람 설정이 가능합니다. 30개의 각기 다른 알람을 프로그래밍할 수 있습니다.

-  알람 설정
-  알람 변경, 활성화 또는 비활성화



알람 설정

- ☞ : 페어링 해제 모드이면 시계에서만 이 설정이 가능합니다.

1. 크라운을 누르십시오
 - 'ADD ALARM'(알람 추가)
2. 크라운을 누르십시오
3. 크라운을 이용해 알람 시간을 입력한 다음 확인하십시오.
4. 크라운을 이용해 알람 반복을 설정할 수 있습니다.

ONCE:	알람이 1번만 울립니다.
WEEKDAY:	알람이 특정 요일(월요일~금요일)에 울립니다.
EVERY DAY:	알람이 매일(월요일~일요일) 울립니다.
PERSONALIZED:	사용자가 선택한 요일에 알람이 울립니다. 를 누르고 돌려서 원하는 요일을 선택하십시오.

- ☞ : 페어링 모드이면 T-Touch Connect Solar 앱에서도 직접 알람을 설정하고 조정할 수 있습니다.

알람이 울리면 알람을 끄거나 스누즈로 설정할 수 있으며, 스누즈 상태이면 5분 후에 알람이 다시 울립니다. 참고: 스누즈는 최대 3번까지 가능합니다.



1. 알람을 정지하는 방법: 'X' 또는 BACK을 누르십시오.
2. 알람을 스누즈하는 방법: 'ZZ' 또는 START를 누르십시오.



알람 변경, 활성화 또는 비활성화

- : 페어링 해제 모드이면 시계에서만 이 설정이 가능합니다.
 1. 크라운을 누르십시오
 2. 크라운을 이용해 변경할 알람을 선택하십시오.
 3. 크라운을 이용해 선택 가능한 옵션 3개:
 - 'Enable'/'Disable?': 알람을 활성화 또는 비활성화합니다.
 - 'Modify?': 알람을 변경합니다.
 - 'Delete?': 알람 하나 또는 모두를 삭제합니다.
- : 페어링 모드이면 T-Touch Connect Solar 앱에서도 직접 알람을 변경할 수 있습니다.



NAVIGATION(나침반)

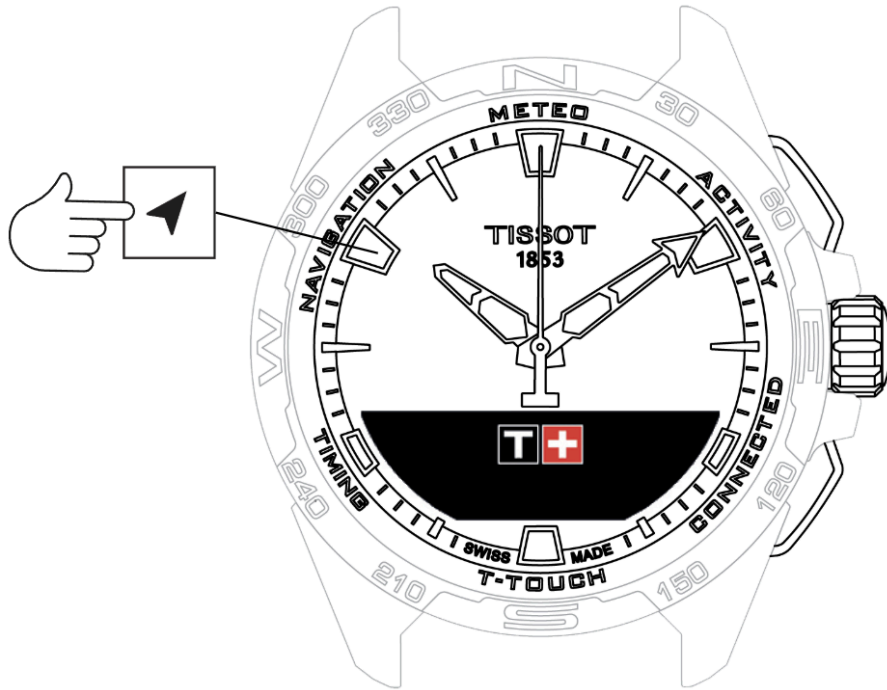

'NAVIGATION'(나침반) 기능에 액세스하는 방법은 다음과 같습니다.

1. START를 길게 눌러 시계의 잠금을 해제합니다.
2. 'NAVIGATION'(나침반) 터치 영역을 누릅니다.

- 크라운을 누르면 선택한 디스플레이 모드에서 나침반 기능에 액세스할 수 있습니다.

기본 설정에서는 나침반이 자북을 가리킵니다. 지리적 북쪽 또는 방위각 방향 표시와 같은 다른 모드를 사용할 수 있습니다.

- 크라운을 두 번째로 누르고 돌리면 다음 기능에 액세스할 수 있습니다.

-  설정 모드
-  방위각
-  보정

- **i** 용어 설명

ⓘ INFO

참고: 언제든지 BACK 푸시 피스를 눌러서 뒤로 이동할 수 있습니다.



설정 모드

3개 유형의 표시 가능: 'Magn. North'(자북), 'True north'(지리적 북쪽), 'Azimuth'(방위각 방향)

- 크라운을 누르고 돌려서 원하는 옵션을 선택하십시오.

① INFO

참고: 'Azimuth' 모드에서는 사용자가 따라가야 하는 방위각 방향(코스)이 T-Touch Connect Solar에 표시됩니다.



방위각

'Set azimuth'(방위각 설정)

방위각은 물체의 방향과 지리적 북쪽 사이의 수평 각도입니다. 방위각은 북에서 0°에서 359°까지 측정되며, 크라운을 누르고 돌려서 조정할 수 있습니다. 방위각 모드에서 나침반을 사용하면 MIP 화면의 빨간색 화살표가 시계를 돌릴 방향을 보여주며, 초침이 프로그래밍된 방위각 방향을 가리킵니다.

방위각 모드에서 6-12시 축이 방위각 방향과 정렬되면 T-Touch Connect Solar에서 신호음이 울리고 시각 신호('Go')가 표시됩니다. 분침의 방향은 지리적 북쪽 기준의 방위각 방향을 나타내며, 시침의 방향은 지리적 북쪽을 나타냅니다.

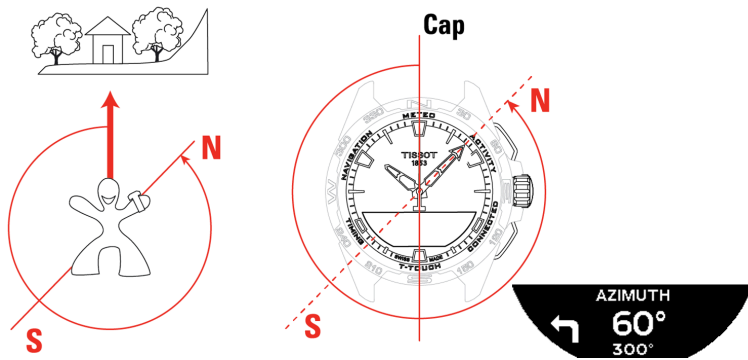



보정

다양한 요인이 나침반의 정밀도에 영향을 미치므로 나침반 재보정이 필요할 수 있습니다.

1. 정확한 보정이 이루어지려면 실외에 있으면서 금속 또는 자성체에서 멀리 떨어져 있어야 합니다.
2. 이제 약간의 신호음이 들리거나 보정이 완료되었다는 메시지('Calibrated')가 MIP 화면에 표시될 때까지 60초 동안 손목을 8자 모양으로 상당히 빠르게 움직이십시오.
3. 보정에 실패했다는 'Calibration is unsuccessful' 메시지가 MIP 화면에 표시되면 보정에 실패한 것이므로 다시 시작해야 합니다.

❗ INFO

참고: 정확한 보정을 위해 손목을 8자 모양으로 움직일 때 시계가 수평 상태이면 안 되며, 완벽한 8자 모양이 아니어도 됩니다. 주어진 환경 내에서 시계를 계속 움직이는 것이 가장 중요합니다.



용어 설명

Compass 모드에서는 시계가 자북을 가리킵니다. 지리적 북쪽 또는 방위각 방향 표시와 같은 다른 모드를 사용할 수 있습니다.

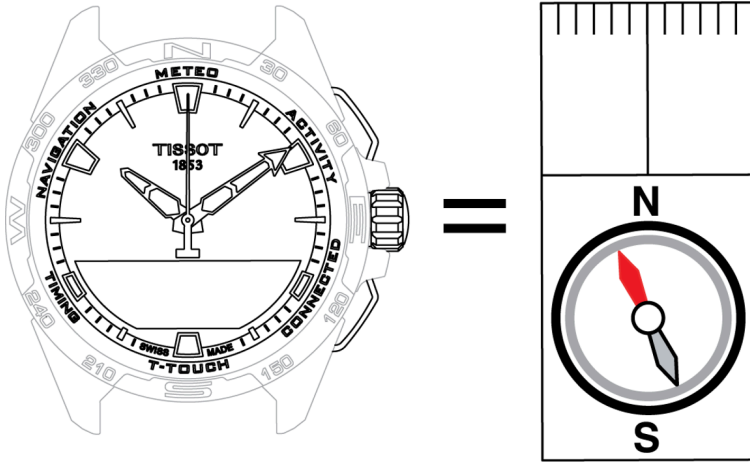

세계 지도에서 수직선(자오선)은 지리적 북극(gN) 방향을 나타냅니다. 주로 빨간색으로 표시되는 기본 나침반의 바늘은 북극(mN)을 가리킵니다. 두 방향 gN과 mN 사이의 각도(α)를 자기 편각이라고 합니다. 따라서 자기 편각 값은 지구상의 위치에 따라 다릅니다.

또한 자북극은 계속 이동하고 있습니다. 따라서 자기 편각 값은 날짜에 따라 달라집니다. 올바른(위치 및 날짜) 자기 편각값이 자동 또는 수동으로 설정되면('T-Touch' 제목 아래의 설정 절차 참조) T-Touch Connect Solar의 분침이 지리적 북쪽(gN)을 가리킵니다. 자기 편각이 0으로 리셋되면 시계가 자북(mN)을 가리킵니다.

자기 편각 값과 날짜는 지형도에 표시되거나 온라인으로 제공되는 전용 소프트웨어 패키지에서 확인할 수 있습니다.

전 세계 대상의 관련 값 확인: www.ngdc.noaa.gov/geomag/calculators/magcalc.shtml

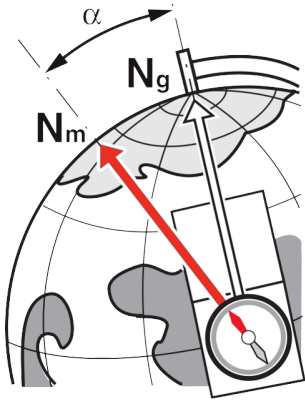

정확도: ± 8°

해상도: 1°

참고 1:

북쪽을 정확하게 나타내려면 시계를 최대한 수평 상태로 잡으십시오.

참고 2:

일반 나침반처럼 나침반 기능을 금속성 또는 자성체 근처에서 사용하면 안 되며, 가능하면 야외에서 사용하시기 바랍니다. 나침반의 정확도가 의심스러우면 나침반을 보정하십시오.

일반 정보

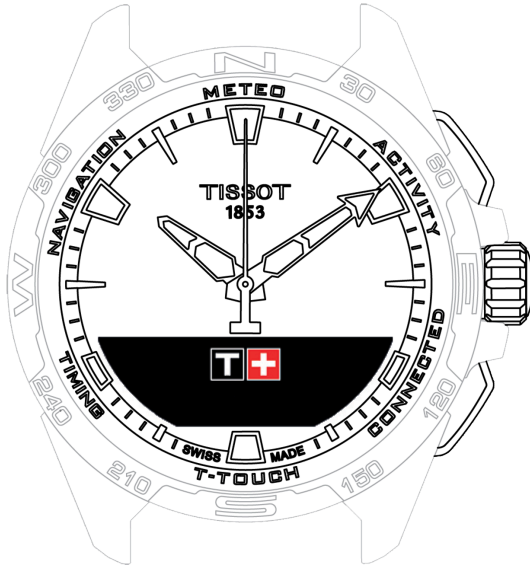
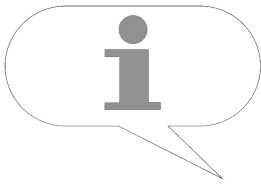

-  기본 기능
-  스마트폰으로 비밀번호 리셋
-  시계에서 비밀번호 리셋
-  호환성
-  버전 및 새 기능



기본 기능

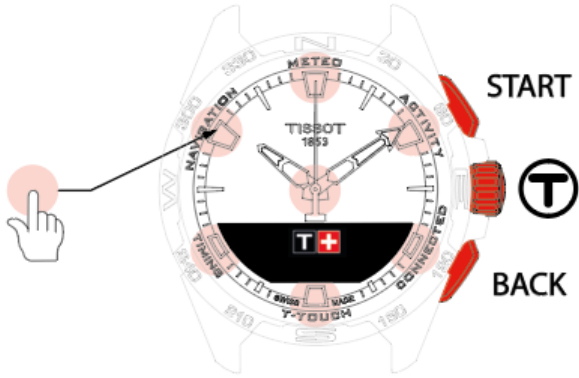

: 터치 영역

: MIP 화면

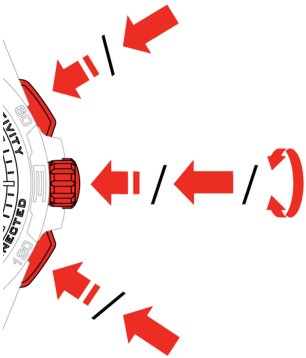

: 길게 누르기 (½초 이상)

: 회전 (크라운에만 적용)

: 짧게 누르기 (½초 미만)

START 푸시 피스:

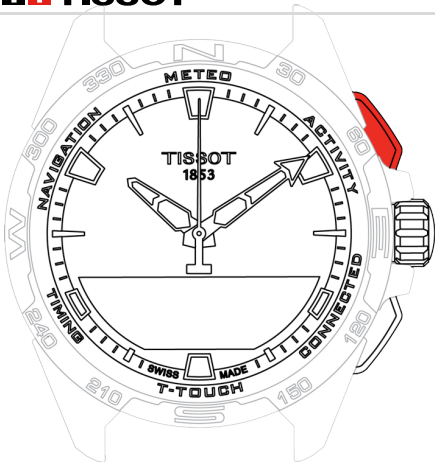

짧게 누르기: 타이머/카운트다운 시작 또는 중지

 /  : 길게 누르기: 시계 잠금/잠금 해제

BACK 푸시 피스:

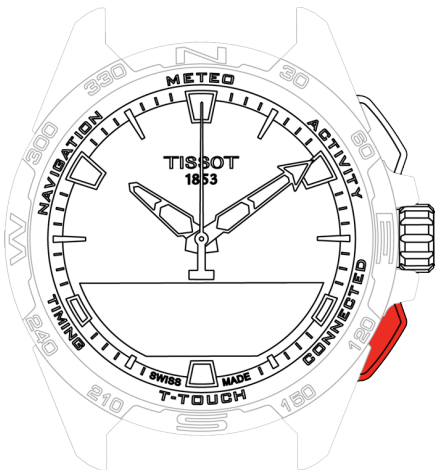

- 길게 누르기: 메인 메뉴로 돌아가기
- 짧게 누르기: 타이머/카운트다운 초기화
- 짧게 누르기: 설정 취소/수신 전화 거부/알람 중지/이전 화면으로 돌아가기 또는 모드 종료

크라운:

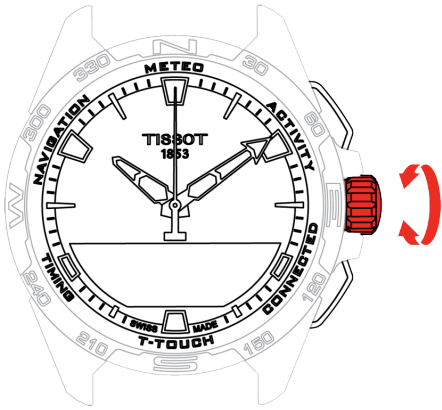









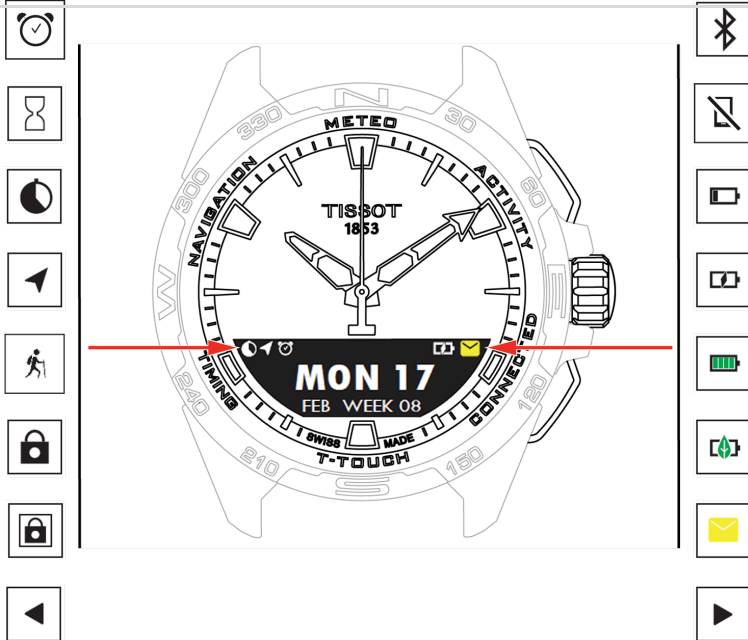



- 회전: 기능 및 메뉴 탐색/스크롤/값 변경
- 길게 누르기: 화면 백라이트 활성화
- 짧게 누르기: 확인/하위 메뉴 진입/알람 스누즈/수신 전화 중 알람 소리 중지

! INFO

참고: 터치 대신 푸시 피스와 크라운을 이용해 모든 기능을 작동할 수 있습니다.

푸시 버튼을 살짝 누르거나 유리를 터치하기만 하면 T-Touch Connect Solar에서 이 기능이 활성화됩니다. 무리하게 힘을 가하면 시계가 손상될 수 있습니다.





-  하나 이상의 알람 활성화
-  카운트다운 진행 중
-  타이머 실행 중
-  내비게이션 진행 중
-  활동 진행 중
-  시계 잠금
-  시계 보안 모드 잠금 (비밀번호)
-  왼쪽에 화면 있음
-  Bluetooth® 활성화
-  시계 연결 끊김
-  배터리 부족

-  배터리 충전 중

-  배터리 충전 완료

-  시계 에코 모드

-  읽지 않은 알림

-  오른쪽에 화면 있음

스마트폰으로 비밀번호 리셋

시계가 잠겼는데 비밀번호가 기억나지 않으면 아래의 절차에 따라 T-Touch Connect Solar 앱을 이용해 비밀번호를 리셋할 수 있습니다.

- 시계가 스마트폰과 페어링되어 연결된 상태

1. 앱에서 'PARAMETERS'(파라미터) 탭을 엽니다.
2. 'My watch'(내 시계) 메뉴를 누릅니다.
3. 그런 다음 'CONFIGURATION'(구성)에서 'Watch password'(시계 비밀번호)를 누릅니다.
4. '비밀번호 재설정' 버튼을 누릅니다.

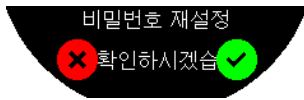

5. T-Touch Connect Solar MIP 화면에서 리셋을 확인합니다.

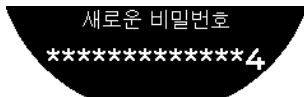

6. 터치 영역을 이용해 새 비밀번호를 생성합니다.
 - 영역별로 0, 2, 4, C, 6, 8, X를 선택할 수 있습니다.
 - 주의: 6~14자리

7. 비밀번호를 입력한 다음 크라운을 이용해 확인하십시오.

- BACK 푸시 피스를 이용해 언제든지 이전 화면으로 돌아갈 수 있습니다.

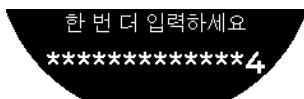

8. 위의 과정을 반복하고 크라운을 눌러서 새 비밀번호를 확인하십시오.

시계에서 비밀번호 리셋

시계가 잠겼는데 비밀번호가 기억나지 않으면 아래의 절차에 따라 T-Touch Connect Solar 앱을 이용해 비밀번호를 리셋할 수 있습니다.

- 시계가 비밀번호로 잠깁니다.

1. START 푸시 버튼을 길게 누릅니다.

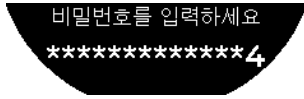

- T-Touch Connect Solar의 MIP 화면에 위의 내용이 표시됩니다.

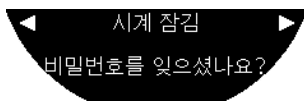

2. 크라운을 돌려서 'Forgot password ?'(비밀번호를 잊으셨나요?) 메뉴를 스크롤합니다.

3. 크라운으로 확인하여 리셋 과정을 실행합니다.



4. 크라운을 누릅니다.

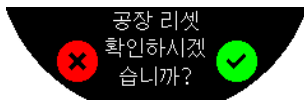

5. 확인하면 시계가 공장 설정으로 돌아갑니다.

- 시계가 리셋되고 다시 시작됩니다. 더 이상 스마트폰의 앱에서 인식되지 않습니다.

6. 앱에서 'PARAMETERS'(파라미터) 탭을 엽니다.

7. 'My watch'(내 시계) 메뉴를 누릅니다.

8. 그런 다음 'CONFIGURATION'(구성)에서 'REMOVE WATCH'(시계 삭제) 버튼을 눌러서 스마트폰에서 시계의 설정을 삭제하십시오.

- iOS 스마트폰의 경우 Bluetooth® 주변 장치 목록에서 시계를 삭제하십시오.

9. 팝업을 확인하여 앱에서 설정 삭제를 완료하십시오.

스마트폰 T-Touch Connect Solar 앱에서 시계의 설정을 삭제한 후 시계와 앱의 페어링 과정을 반복하십시오. 스마트폰에 페어링한 상태로 T-Touch Connect Solar 사용하기를 참조하십시오. **스마트폰에 페어링한 상태로 T-Touch Connect Solar 사용하기.**



호환성

T-Touch Connect Solar에는 Bluetooth® 기능이 탑재되어 있으며, 다음 요건을 충족하는 스마트폰을 사용해야 합니다.

Android 요건	운영체제 9.0 이상 이 시스템 버전은 2018년 3월 7일부터 사용되고 있습니다. 이 날짜 이후에 제조된 대부분의 기기는 이 요건을 충족합니다.
Apple iOS 요건	iOS 16 이상 2022년 9월부터 출시되는 iPhone과 호환됩니다.
Huawei 요건	HarmonyOS 2.0 이상 2021년 6월부터 일부 Huawei 스마트폰에서 사용할 수 있습니다.

Tissot은 전 세계적으로 가장 잘 알려져 있고 보급률이 가장 높은 Android 휴대기기와 호환되도록 제품을 만들고 있지만, 다음과 같은 일부 기기는 T-Touch Connect Solar와 호환되지 않습니다.

- Xiaomi Mi 8 라이트 국제 버전
- Blackberry Key2 LE
- 삼성 A21S
- Sony XZ3
- Caterpillar S60

T-Touch Connect Solar 앱은 다음 국가 및 언어에서만 지원됩니다.

지원되는 국가	지원되는 문자 세트(알림)	앱 언어	시계 언어
알바니아	아프리카어	독일어	독일어
독일	알바니아어	영어	영어
안도라	독일어	중국어(간체)	중국어(간체)
호주	영어	중국어(번체)	한국어

지원되는 국가	지원되는 문자 세트(알림)	앱 언어	시계 언어
오스트리아	바스크어	한국어	스페인어
벨라루스	브르타뉴어	덴마크어	프랑스어
보스니아 헤르체고비나	카탈로니아어*	스페인어	이탈리아어
벨기에	중국어(간체)	핀란드어	일본어
불가리아	한국어	프랑스어	러시아어
캐나다	코르시카어	이탈리아어	
칠레	덴마크어*	일본어	
중국	스코틀랜드어	네덜란드어	
키프로스	스페인어	노르웨이어	
콜롬비아	에스토니아어*	폴란드어	
대한민국	페로어	포르투갈어	
크로아티아	핀란드어*	루마니아어	
덴마크	프랑스어	스웨덴어	
아랍에미리트	스코틀랜드 게일어		
스페인	갈리시아어		
에스토니아	웨일스어*		
미국	헝가리어*		
핀란드어	인도네시아어		
프랑스	아일랜드어		

지원되는 국가	지원되는 문자 세트(알림)	앱 언어	시계 언어
지브롤터	아일랜드 게일어*(전통 철자법)		
그리스	아이슬란드어		
그린란드	이탈리아어		
홍콩	일본어		
헝가리	쿠르드어		
페로 제도	레온어		
아일랜드	리투아니아어		
아이슬란드	룩셈부르크어		
이스라엘	말레이어		
이탈리아	만어		
일본	네덜란드어*		
요르단	노르웨이어		
코소보	오크어		
라트비아	폴란드어		
리히텐슈타인	포르투갈어		
리투아니아	레토로망스어		
룩셈부르크	남 사미어		
마카오	슬로바키아어		
북 마케도니아	스웨덴어		

지원되는 국가	지원되는 문자 세트(알림)	앱 언어	시계 언어
몰타	스와힐리어		
멕시코	타갈로그어		
몰도바	체코어		
모나코	왈론어		
몬테네그로			
노르웨이			
뉴질랜드			
네덜란드			
폴란드			
포르투갈			
체코 공화국			
루마니아			
영국			
산마리노			
세르비아			
싱가포르			
슬로바키아			
슬로베니아			
스웨덴			

지원되는 국가	지원되는 문자 세트(알림)	앱 언어	시계 언어
스위스			
타이완			
튀르키예			
우크라이나			
바티칸 시국			

ⓘ INFO

일부 언어가 누락되었을 수 있습니다.



버전 및 새 기능

버전	출시	수정사항
7.3	2023년 11월	개선 및 버그 수정 사항
6.2	2023년 2월	시작 지점으로 기록된 경로의 경유 지점을 따라 역방향으로 출발 지점까지 안내합니다. 직선 경로 또는 경유 지점 모드를 선택할 수 있습니다. 다지역 현재 이 시계는 한국에서 이용할 수 있습니다. 개선 사항 시계 비밀번호 질문이 삭제되었습니다. GNSS 데이터 품질이 좋지 않거나 데이터 이용이 불가능하면 경유 지점을 더 이상 저장할 수 없다는 알림이 표시됩니다. 어떤 이유로든 GNSS 데이터 지점이 누락되면 누락 시간에 해당하는 거리가 걸음 수 기준으로 계산됩니다. 시계가 잠겨 있을 때 TO 푸시 버튼을 살짝 누르면 시곗바늘이 디스플레이 밖으로 움직일 수 있습니다. 개선 및 버그 수정 사항
6.1	2022년 11월	개선 및 버그 수정 사항
6.0	2022년 7월	활동 - GPS 위치 이제 GPS 추적으로 야외 활동을 기록할 수 있습니다. 시계에서 이 기능을 실행하고 앱에서 이동 경로를 확인하십시오. 활동 - 시작 지점으로 활동 중에 시계의 GPS와 나침반을 통해 현재 위치에서 출발 지점까지 안내합니다. 고도계 시계에서 하루에 두 번 자동으로 고도를 보정합니다. 비밀번호 앱 또는 시계에서 시계 비밀번호를 재설정하는 과정이 추가되었습니다. 개선 및 버그 수정 사항
5.2	2022년 2월	개선 및 버그 수정 사항
5.0	2021년 11월	야외 추적기 차동 고도계가 추가되었습니다. 누적 고도 증가 및 감소와 평균 수직 상승 및 하강 속도를 표시합니다. NBA 좋아하는 팀의 경기 결과가 시계에서 실시간으로 공유됩니다. 다지역 시계에 일본어 번역이 새로 적용되었습니다.

버전	출시	수정사항
4.1	2021년 8월	야외 추적기 시계를 착용하고 야외 활동을 할 때의 활동 시간, 걸음 수, 칼로리양, 현재 고도가 표시됩니다. 사이클링 앱 알림 타사 사이클링 앱 알림이 아이콘으로 표시됩니다.
4.0	2021년 6월	사용자 인터페이스 개선 사항 고객의 피드백을 바탕으로 다음과 같이 기능이 개선되었습니다. - 대시보드가 새 위젯으로 재구성되고 'My watch' 페이지와 통합되었습니다. - 업데이트 후 새 시계 또는 앱 버전의 장점이 표시됩니다. - 알람 및 시간대 수정이 간소화되었습니다. - 시계의 배터리 잔량과 맞춤 시간이 앱에 표시됩니다. NBA 위젯 - 좋아하는 팀의 일정을 확인하고 스마트폰 달력에 경기를 추가할 수 있습니다. - 현재 시즌(컨퍼런스별, 디비전별)과 플레이오프의 모든 순위를 확인할 수 있습니다. - 팀별 득점과 통계를 확인할 수 있습니다. - 언제든지 다른 팀을 팔로우할 수 있습니다. - 다음 게임과 마지막 게임도 시계에 표시됩니다. 다지역 새로운 앱 번역(덴마크어, 네덜란드어, 핀란드어, 노르웨이어, 폴란드어, 포르투갈어, 스웨덴어) 개선 및 버그 수정 사항 더 나은 사용자 경험을 위한 개선사항 및 버그 수정
3.1	2021년 3월	다국어: 시계에서 영어, 프랑스어, 독일어, 이탈리아어, 스페인어 또는 중국어가 지원됩니다. 다지역: 중국 거주자의 사용자 데이터는 중국에 저장됩니다. 알림: 크라운을 돌려 알림 한 줄씩 스크롤할 수 있습니다. 시계: 시계와 스마트폰 사이의 연결 범위가 더 넓습니다. 기압: 날씨 변화가 시곗바늘뿐 아니라 아이콘으로도 표시됩니다.
2.0	2020년 12월	타이머: 앱에서 카운트다운 목록을 관리하고 앱에서 직접 시작합니다. 내 스마트폰 찾기: 새로운 스마트폰 찾기 기능을 시계에서 이용할 수 있습니다. 내 시계 찾기: 새로운 시계 찾기 기능을 스마트폰에서 이용할 수 있습니다. 충전량: 시계의 'QUICK SETTINGS'에 배터리 잔량과 태양열 충전 잔량이 상세하게 표시됩니다. 알림: 모든 알림을 지울 수 있는 새 기능을 이용할 수 있습니다. 페어링: 간단해진 페어링 과정: 모바일 앱이 가장 가까운 시계를 감지하여 페어링을 실행합니다. 신호음 및 진동: 알림을 위한 별도의 신호음 및 진동 설정이 추가되었습니다. 연결: 스마트폰이 몇 시간 동안 범위를 벗어난 후 재연결되는 기능이 개선되었습니다.
1.1	2020년 9월	기본 제품 버전

설명서

관련 문서

- 보증
- 적합성 선언서 (무선 충전기)
- 적합성 선언서